

systemer®



[Catalogue principal](#)

TANOS

systemair®

Catalogue principal TANOS

UNIQUE. BREVETÉ. INÉGALÉ.
EMPILABLE. COMBINABLE. LE systemair® N'EST PAS
UNIQUEMENT UNE VALISE, MAIS UN SYSTÈME.

NOUVEAU



Systainer³



Encore plus fiable avec davantage de fonctions et des possibilités d'utilisation plus grandes – tel est le Systainer³. La troisième génération est synonyme d'une mobilité accrue grâce à un concept de mobilité global. Vous retrouverez également les avantages éprouvés dans le Systainer³ : Fermeture T-Loc, compatible et combinable avec toutes les générations précédentes de systemair®.



systemair® T-Loc



Un seul geste suffit ! Empiler systématiquement les différents systemair® et verrouiller instantanément – cette génération a engendré une technique innovante de l'élément de commande T-Loc : Lock (fermer), Open (ouvrir), Connect (combiner). Cette 2ème génération combine l'innovation au design fonctionnel et attrayant.



systemair® Classic-Line



Une qualité hors pair à toute épreuve ! Notre systemair® Classic-Line accompagne des millions de clients satisfaits dans leur quotidien depuis déjà pas mal de temps. La possibilité de combinaison de toutes les générations systemair® est une évidence.

TANOS systainer®











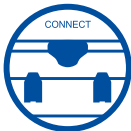

Pages 4 - 17

L'histoire fait l'avenir	Pages 4 - 5
systainer® Domaines d'applications	Pages 6 - 7
Plus qu'une simple valise	Pages 8 - 9
Le systainer® personnalisé	Pages 10 - 13
Partenaire du système systainer®	Pages 14 - 15
Le Systainer ³ fait le lien	Pages 16 - 17



systainer® – LA BONNE RÉPONSE

Pages 18 - 29

Combinable	Pages 18 - 19		
Rapide & Facile	Pages 20 - 21		
Mobile	Pages 22 - 23		
Multifonctionnel	Pages 24 - 25		
Fiable	Pages 26 - 27		
Diversifié	Pages 28 - 29		

systainer® GAMME DE PRODUITS

Pages 32 - 87

TANOS

systainer®

L'HISTOIRE FAIT L'AVENIR

La société TANOS GmbH a été fondée en 1993 comme filiale de la société TTS Tooltechnic Systems AG & Co. KG. La commercialisation et le perfectionnement des gammes de produits systainer® sont notre passion. Emballer le matériel de travail et les outils en toute sécurité, les ranger de façon ordonnée et surtout les transporter sans perdre de temps – le systainer® répond à tous vos souhaits. En tant qu'inventeur du système de valises breveté unique, nous sommes parvenus à rendre les différentes valises empilables et combinables. Avec ce concept, le systainer® n'est pas devenu seulement une valise, mais un système !



● 1993 systainer® Classic-Line

C'est le début de la success-story du systainer®. Grâce à TANOS, le systainer® est disponible pour tous.



● **1 million**
de systainer® vendus en 1996.

● **10 millions**
de systainer® vendus en 2008.

● 2010 systainer® T-Loc

Nouveauté mondiale : introduction de la 2ème génération systainer® sur le marché avec l'élément de commande sans précédent T-Loc.



● **20 millions**
de systainer® vendus en 2015.

● **25 millions**
de systainer® vendus en 2018.

● **2018**
TANOS se développe aux USA : l'ouverture de la société TANOS Inc./USA assure également la disponibilité directe des systainer® aux États-Unis.

2018

De nouvelles normes pour le travail mobile : l'Atelier Mobile MW 1000.



2019
Systainer³

Lancement sur le marché d'une 3ème génération innovante : 100 % mobile, ultra-pratique, mieux adaptée dans le système. Coopération de TANOS, bott et Festool TANOS en vue de mettre au point un concept de mobilité global et bien pensé.



2020

Le système Systainer³ a été couronné par de nombreux prix design pour une excellente qualité de conception.



2020

Think big – Le Systainer³ XXL qui offre beaucoup d'espace et de volume.



2021

German Brand Award – Special Mention dans la catégorie « Excellent Brands – Tools and Gardening » pour le travail exceptionnel de la marque TANOS.



2021

Nouveauté Systainer³ ToolBox – la variante cabriolet élargit le système Systainer³.



2022

Création de la joint venture Systainer Systems North America, LLC de bott et TANOS pour la commercialisation des systainer® et bott Smartvan aux USA/Amérique du Nord.



2022

Classé et ordonné: Systainer³ compartiment couvercle M en 3 hauteurs complète le système.



2023

30 ans TANOS



2023

Systainer³ ToolBag M: Organisateur en finition textile



2023

Systainer³ Eco: Valise système mobile en version durable – le premier de sa génération en matériau recyclé durable.



40 millions

de systainer® vendus en 2024.

2024

Systainer³ Combi M + Systainer³ Sortainer M: Nouvelles solutions de tri et de rangement pour l'atelier, le véhicule et le chantier.



2024

Systainer³ Rack: Etagère mobile pour petites pièces à tout usage.



2024

Systainer³ S 76 + 147: Le miracle de compacité pour le rangement de petites pièces.



TANOS

systemer®

UN ÉCHANTILLON DES DOMAINES D'UTILISATION systemer®



ARTISANAT

INDUSTRIE

MÉDECINE

ÉQUIPEMENT DES
REPRÉSENTANTS

SPORTS & LOISIRS

ÉQUIPEMENT AUTOMOBILE

i UNE SOLUTION POUR CHAQUE TÂCHE



ARTISANAT

Qu'il s'agisse d'un bricoleur occasionnel ou d'une entreprise artisanale opérant dans différentes régions : le systemer® répond à vos besoins et à vos exigences sur mesure.



INDUSTRIE

Si vous souhaitez distribuer et présenter vos produits haut de gamme, le systemer® est le module idéal pour votre stratégie de marque.



MÉDECINE

La sécurité et la fiabilité lors du transport et de la manipulation sont des caractéristiques indispensables pour le secteur médical. Le systemer® séduit à tout moment et en tous lieux.

UTILISÉ PARTOUT

Les possibilités d'utilisation de votre système systainer® sont infiniment variées et couvrent plusieurs domaines d'activité. On peut trouver au premier coup d'œil les systainer®, en particulier dans l'artisanat ou dans l'industrie. Le systainer® est justement un système polyvalent pour répondre aux souhaits et aux exigences particulières. Grâce à des perfectionnements innovants, des accessoires, un fonctionnement interne variable et diversifié ainsi que sa facilité de combinaison, le systainer® est un système intelligent qui répond à vos attentes.



ÉQUIPEMENT DES REPRÉSENTANTS

Votre produit est sous les feux de la rampe ! Le systainer® offre des solutions personnalisées et spécifiques au client pour la présentation des produits en vue d'une représentation encore plus réussie.

SPORTS & LOISIRS

Que ce soit pour la pêche sportive, le club de tir ou l'escalade – votre équipement sportif sera conservé pour le mieux dans le systainer® et tout est à sa place.

ÉQUIPEMENT AUTOMOBILE

Notre systainer® s'intègre dans votre aménagement de véhicules. Mobile et flexible – le travail se fait ainsi en un tour de main.

TANOS

systemer®

EMPLIABLE ET COMBINABLE

Les différents systemer® peuvent se combiner, s'empiler en toute sécurité, être reliés tout en étant utilisés séparément.



TRANSPORT OPTIMISÉ

Les dimensions de base des palettes euro standardisées permettent un empilement à plat, une économie de volume et donc d'argent lors du transport sur les palettes – que ce soit par camion, en entrepôt ou dans le commerce.

DESIGN DURABLE

Mieux vaut remplacer que jeter ! Tous les composants systemer® tels que les couvercles, les poignées ou les clips de fermeture sont remplaçables.



PLASTIQUE ABS*

Le meilleur matériau de base combiné à une structure design stable signifie un degré maximal de résistance.



*ABS = Acrylnitril-Butadien-Styrol



DIVERSITÉ DES COULEURS

Outre les couleurs standard, d'autres couleurs peuvent aussi être sélectionnées. De plus, le clip de fermeture, la poignée et le corps peuvent être personnalisés en couleurs. Et ce, à partir d'une pièce.



CONÇU EN ALLEMAGNE

DÉVELOPPEMENT AU SEIN DE NOTRE PROPRE ENTREPRISE

Le service recherche et développement du système systemer® est composé d'ingénieurs et de chefs de produit hautement qualifiés, qui travaillent toujours au perfectionnement innovant de nos produits selon la certification ISO 9001.

PRODUCTION EXTRÊMEMENT AUTOMATISÉE

Grâce à des processus standardisés, nous garantissons une qualité élevée de la production et un contrôle qualité en Allemagne et en Europe.

ENVIRONNEMENT & DÉVELOPPEMENT DURABLE

Le systemer® fabriqué à partir d'ABS recyclable garantit un emballage écologique et recyclable que vous conserverez longtemps et qui contribue ainsi à éviter la production de déchets.

PLUS QU'UNE SIMPLE VALISE

Sans flexibilité dans le travail, plus rien ne peut fonctionner aujourd'hui. Chaque systainer® est non seulement une valise, mais fait également partie intégrante d'un système sophistiqué. Vous pouvez ainsi vous préparer et agir au mieux lors de votre mission. Les variantes de combinaison et le fonctionnement interne variable des systainer® sont quasi-illimités. Il vous suffit de choisir la disposition de votre tour systainer® selon vos besoins personnels. Ils sont tous empilables et combinables !



systainer® T-LOC SYSTEM RECOMPENSÉ

L'enthousiasme et le niveau de qualité durablement élevé se reflètent dans les nombreuses récompenses et les résultats de test toujours positifs.



L'ORIGINAL RESTE L'ORIGINAL

La gamme complète systainer® est globalement protégée par divers droits de propriété. L'original systainer® est et demeure un original. Vous pouvez compter sur lui.

LA VOIE VERS LE systemer® INDIVIDUEL

Étape n°1 : Énoncé du problème

Vous avez besoin d'une solution d'emballage pour vos produits, un système de rangement, de présentation ou de transport ? Peu importe la quantité, n'hésitez pas à nous consulter, nous sommes votre partenaire !

SERVICE COMPLÉMENTAIRE

Étape n°6 : Envoi

Nous prenons volontiers en charge l'ensemble de la logistique d'expédition et veillons à ce que vos systemer® arrivent à bon port.

SERVICE COMPLÉMENTAIRE

Étape n°5 : Conditionnement

Vous nous livrez votre produit et nous l'emballons. Sur demande, nous apposons votre étiquette personnalisée jusqu'à l'achat de produits d'autres fabricants.



Étape n°4 : Lancement sur le marché

Votre systemer® individuel est prêt pour l'utilisation.

Étape n°2 : Recherche de solutions

Standard ou adapté sur mesure à vos exigences ? Nous développons volontiers le mécanisme interne qui vous convient et créons un échantillon si besoin.

Étape n°3 : Design d'entreprise

Utilisez le systemer® comme message du produit et de la marque. Nous vous conseillons volontiers et vous présentons les différentes possibilités.

CONSEIL : Proposez votre systemer® personnalisé, même sans insert. Disponible en couleurs et votre propre logo !

VOTRE SOLUTION EN MATIÈRE D'EMBALLAGE – LE systemer®

En collaboration avec nos partenaires, nous avons d'ores et déjà réalisé d'innombrables projets sur mesure. Des inserts de fond et de couvercle spéciaux, des pièces embouties adaptées à votre produit ou des mousses unies et bicolores – le degré de personnalisation ne connaît pas de limites. Contactez-nous, nous répondrons à vos exigences de façon professionnelle.



INCOMPARABLE

Chaque systainer® a son importance. Que ce soit en version standard avec des composants système déjà disponibles ou adapté à vos exigences en conception spéciale individuelle. Nous vous accompagnons de la première idée à la livraison. Design, couleurs, fonctionnement interne, formats ou buts d'application, nous nous réjouissons de vous présenter les innombrables possibilités du système systainer®. Profitez du système de valises déjà utilisé par bon nombre de fabricants.

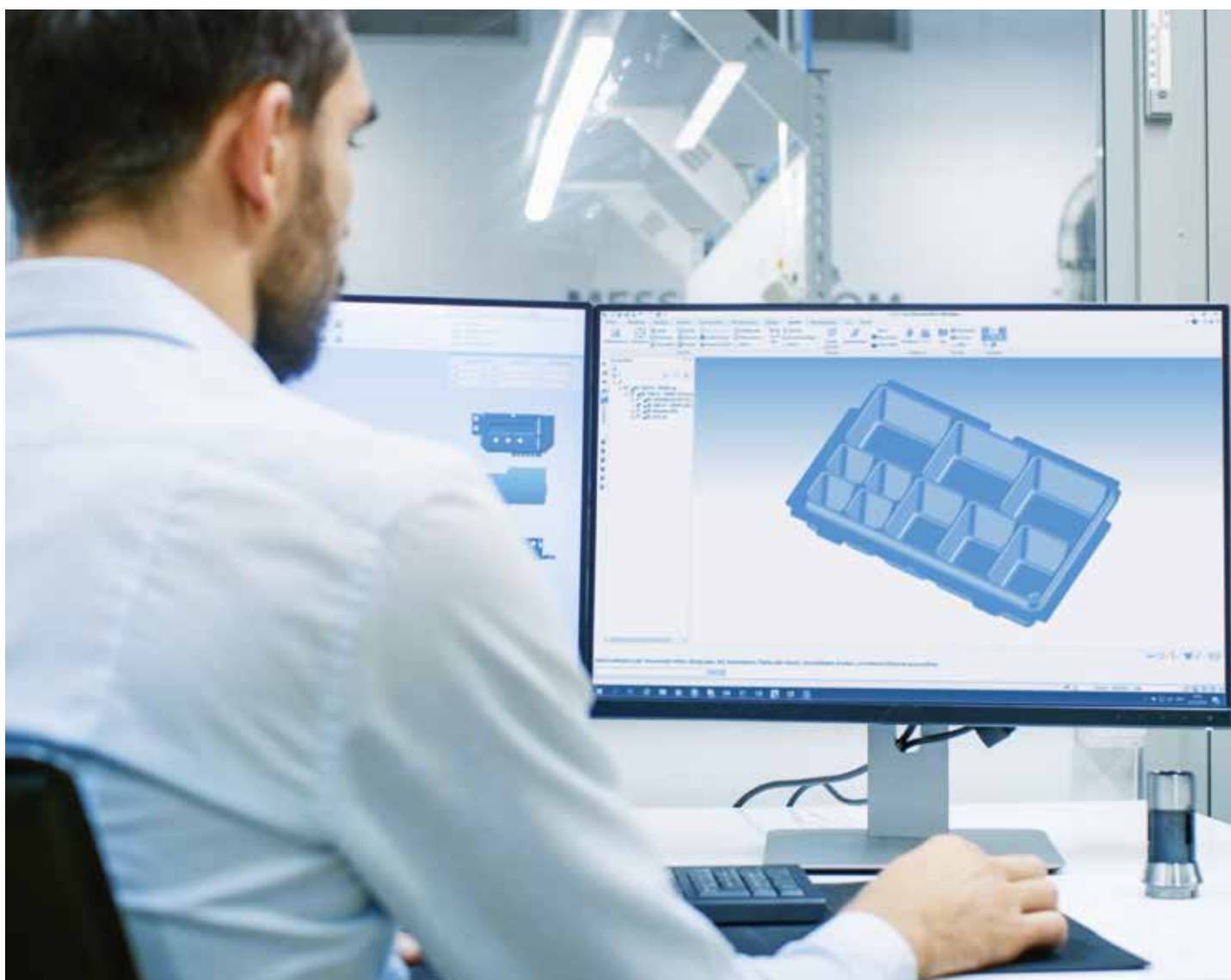

ANTI-VOL – MIEUX VAUT PRÉVENIR QUE GUÉRIR

Un avantage pour le fabricant et le revendeur : la fermeture intégrée « ANTI-VOL » est directement prévue sur le Systainer³. Une protection antivol intégrée : tout est verrouillé et en sécurité. Les produits ne peuvent plus être utilisés sans autorisation. Également un atout majeur dans le domaine médical, notamment pour sceller le matériel d'analyse médicale.



TANOS

systemer®

IDENTITÉ DE L'ENTREPRISE

Pas de stratégie en matière de marques sans image de marque. Qu'il s'agisse du logo d'entreprise ou d'un slogan – vous pouvez imprimer dans plusieurs couleurs sur le corps, le couvercle et les fermetures même dans de petites quantités. Grâce à la modularité, vous pouvez concevoir vous-même le systemer® à partir de notre vaste palette de couleurs. Une meilleure visibilité assurée !

INSCRIPTION

Marquage simple et pratique de votre systemer® à l'aide des kits d'inscription pour les compartiments à cartes enfichables.



CONFIGURATION

Simple et novateur en deux temps trois mouvements pour le systemer® de votre choix. Concevez déjà votre systemer® individuel sur shop.systemer.com.



Poignée de couvercle

Couvercle

Pivot

Corps

Aide à l'extraction
(≥ 237)

Corps de fermeture

Couvercle de fermeture

Poignée frontale
(≤ 187)

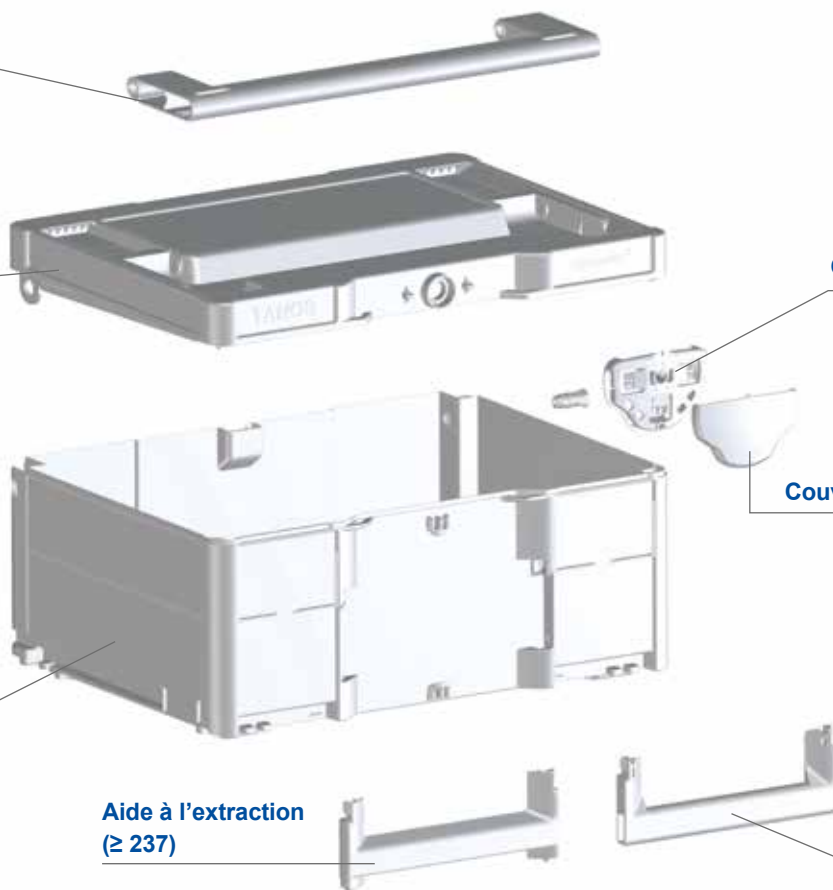

CONSEILS SUPPLÉMENTAIRES

LE NEC PLUS ULTRA EN TERME DE PERSONNALISATION

A partir d'une certaine quantité, nous pouvons également estamper votre marque de produit ou d'entreprise directement à droite et à gauche sur le bord du couvercle ainsi que sur le couvercle dans votre systemer®.





PALETTE DE COULEURS

Vous opteriez pour des couleurs ou plutôt pour la sobriété ? Nous proposons la version standard intemporelle en gris clair avec un clip de fermeture bleu signal ou entièrement dans des coloris anthracite sans frais supplémentaire.

Nous disposons de nombreuses couleurs supplémentaires dans les teintes RAL départ entrepôt. Vous souhaiteriez une couleur spéciale qui vous est propre ? Pas de souci, nous vous conseillons volontiers.

COULEURS STANDARDS

	RAL 7035, gris clair
	HKS 43 K, bleu signal
	RAL 7016, anthracite

COULEURS SUPPLÉMENTAIRES

	RAL 9004, noir		RAL 3002, rouge carmin		RAL 6001, vert émeraude
	RAL 1007, jaune narcisse		RAL 5015, bleu ciel		HKS 54 K, vert signal
	RAL 2011, orange foncé		RAL 5003, bleu saphir		RAL 9016, blanc

CE SONT LES VALEURS INTÉRIEURES QUI COMPTENT

Consultez-nous ! Nous sommes à votre écoute et vous accompagnons de façon professionnelle pour concrétiser toutes vos idées et exigences. Que vous utilisiez le systainer® comme emballage ou présentation de vos produits, comme moyen de transport pour les marchandises sensibles ou pour l'équipement organisé de vos ateliers et/ou halls de production – nous concevons et fabriquons votre solution individuelle systainer® selon vos attentes.

Gamme standard



Conception spéciale



L'AMBASSADEUR DE VOTRE PRODUIT

Vous pouvez même utiliser l'intérieur comme espace publicitaire ! Utilisez le couvercle systainer® pour des descriptifs de produits utiles ou des consignes d'utilisation.



TANOS

systainer®

PARTENAIRE DU SYSTÈME systainer® : UN PETIT EXTRAIT



DES CHIFFRES CONVAINCANTS

63 VARIANTES systainer® DIFFÉRENTES

L'innovation et la créativité sont les moteurs de notre travail. Nous voulons non seulement répondre à vos exigences, mais également à vos souhaits.

MILLE ET UNE POSSIBILITÉS DE COMBINAISONS

Le systainer® fait ce que vous voulez ! Des possibilités quasi-illimitées permettent une individualisation sur mesure.

TOUT SE CONSTRUIT SUR LE systainer®

En tant que fabricant du plus répandu système de valises combinables, nous croyons en la force de l'expérience : l'avenir se construit sur le passé ! Le succès du systainer® vous et nous donne raison. A ce stade, nous remercions nos clients et nos partenaires ! Grâce à plus de 40 millions de systainer® vendus, notre système est devenu ce qu'il est aujourd'hui. Vous pouvez compter sur le systainer® depuis 1993. Aujourd'hui comme demain. Nous nous engageons pour cela.



PLUS DE 40 MILLIONS DE systainer®

Un grand merci à nos clients et partenaires ! Le systainer® conquiert le monde et nous avons vendu plus de 40 millions de systainer®.

3 LIGNES DE PRODUITS, 1 SYSTÈME

Systainer³, systainer® T-Loc, systainer® Classic-Line : uniques, bien pensés, empilables et combinables. Les uns avec les autres, les uns sous les autres et au-delà des marques.

**PLUSIEURS MILLIONS
D'UTILISATEURS
SATISFAITS EN SONT
LA PREUVE**

systemer®
La nouvelle génération

LE Systemer³ FAIT LE LIEN

Avec une intégration sur mesure dans le véhicule pour un transport simple et sûr. Grâce à un système d'emballage et de transport standard, parfaitement intégrable dans l'aménagement du véhicule, tout est bien ordonné et rangé en toute sécurité dans le Systemer³, de l'atelier stationnaire au lieu d'utilisation mobile.

TANOS, bott et Festool ont conjointement mis au point un système de mobilité qui peut être parfaitement intégré dans l'aménagement de véhicules bott vario3. Vous retrouverez ainsi l'ordre habituel du systemer® et la facilité d'utilisation également dans votre véhicule. Vous profiterez d'un concept de mobilité bien pensé et d'une image encore plus professionnelle aux yeux de votre client.



Systainer³ REGROUPE PLUSIEURS SOLUTIONS

DIVERSIFIÉ

« Avec le systainer®, je travaille avec un système ».

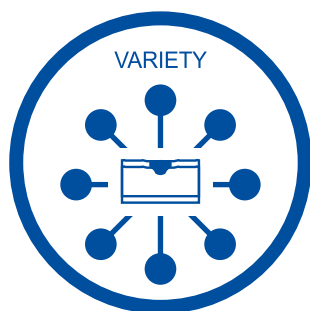

COMBINABLE

« Avec le systainer®, j'ai signé un pacte de confiance ».

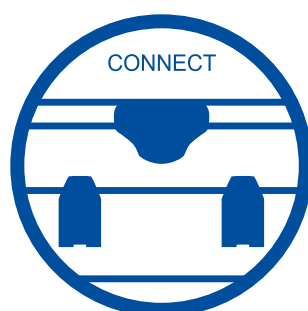

RAPIDE & FACILE

« Le systainer® facilite mon quotidien ».



Éprouvé

Élément de commande T-Loc



Sûr

Système de fermeture antivol

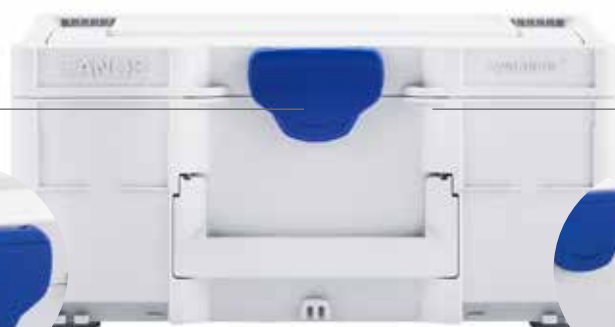

TRUST

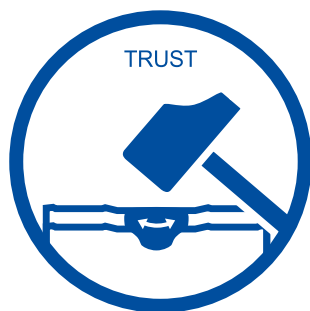

FIABLE

« Avec le systainer®, j'ai un partenaire fiable ».

MULTI-FUNCTIONNEL



MULTIFONCTIONNEL

« Le systainer® fait ce que je veux ».

MOBILE SYSTEM



MOBILE

« Le systainer® garantit 100 % de mobilité ».

systemer[®]
La nouvelle génération

AVEC LE SYSTAINER,
J'AI SIGNE UN PACTE
DE CONFIANCE

Systainer³

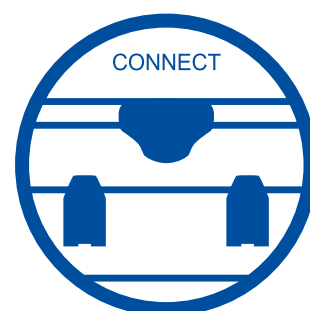

COMBINABLE

Empilable et combinable – le système de valises breveté s'est imposé sur le marché et accompagne des millions d'utilisateurs dans leur quotidien. Les systainer® vous séduiront dans la vie de tous les jours. Combinés ensemble rapidement, vous gagnerez beaucoup de temps. Les tours systainer® sont portatives grâce à une poignée et offrent ainsi un niveau élevé de confort et de mobilité. La nouvelle ligne de produits Systainer³ séduit grâce à sa compatibilité au-delà de toutes les générations. L'ensemble des générations systainer® se combinent entre elles tout comme avec les systainer® de nos partenaires.



Empilable

Le systainer® peut s'adapter à la tour systainer® en un tour de main.

Compatibilité

Tous les systainer® sont combinables.



Diversité des combinaisons

systainer® ToolBox

La caisse à outils idéale – disponible dans quatre dimensions.



Systainer³ ToolBag M

Une organisation flexible au top du design



Systainer³ Combi + Sortainer M
Solutions de tri et de rangement pour l'atelier, le véhicule et le chantier.



systemer[®]
La nouvelle génération

LE SYSTAINER
ME FACILITE MON
QUOTIDIEN

Systainer³



RAPIDE & FACILE

Une utilisation simple et pratique au quotidien. Fermer, Ouvrir et Combiner à l'aide de la fermeture T-Loc éprouvé, breveté et unique. Accéder au contenu en deux temps trois mouvements, combiner ou déconnecter le systainer®. De plus, le transport n'a jamais été aussi simple qu'avec le Systainer³. Que ce soit à la verticale, seul ou sous forme de tour.



Ouverture à l'état combiné

Accès au contenu en un seul geste, sans déconnecter l'ensemble.

Utilisation à l'aide d'une seule main

Fermer, Ouvrir et Combiner en un seul geste.



Automatisation

Un support aide fermeture garantit une fermeture hermétique entre couvercle et corps du systainer®.



Aide à l'extraction

L'aide à l'extraction facilite le retrait depuis l'étagère ou le véhicule à partir de la taille 237.



Poignée frontale

Le Systainer³ M + L 112-187 et le Systainer³ Organizer M + L peuvent également être portés à la verticale grâce à leur poignée frontale et leur conception bien pensée.



Transport simple

Transporter en toute facilité au moyen de la poignée frontale ou de la poignée de couvercle séparément ou en tour combinée. Avec le Systainer³, vous vous déplacez plus rapidement et plus confortablement.



CONSEIL : Marquage innovant

Pour savoir ce qu'il se trouve à l'intérieur ! Deux emplacements pour une inscription individuelle.



systemer[®]
La nouvelle génération

LE SYSTEMER
GARANTIT 100 %
DE MOBILITÉ

Systemer³



MOBILE

Profitez de tous les avantages du système systainer® et de la mobilité supplémentaire de la 3ème génération, dont le développement a fait l'objet d'une attention particulière. Le travail au quotidien, entre l'atelier et le chantier, est ainsi plus simple pour les utilisateurs professionnels. Avec le systainer®, vous gagnez de l'espace, du temps et de la notoriété.



Exploitation parfaite de l'espace

Les systainer® disposent de dimensions standardisées pour une utilisation optimale de l'espace dans le véhicule. Ils sont par ailleurs adaptés à de nombreux aménagements standard.

Un accès facilité

L'aide à l'extraction et la poignée du couvercle permettent de retirer le Systainer³ plus facilement pour une utilisation rapide.



Un transport encore plus simple

La nouvelle génération redéfinit la combinaison du confort et de la fonctionnalité. Le Systainer³ peut ainsi être rangé facilement et rapidement pour un transport sûr dans l'aménagement de véhicules bott vario3 sans rail supplémentaire.



systemer[®]
La nouvelle génération

LE SYSTAINER
FAIT CE QUE
JE VEUX



Systainer³

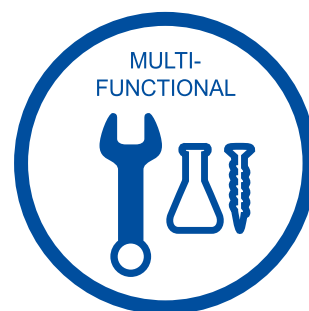

MULTIFONCTIONNEL

La diversité de variantes du systainer® sont le nec plus ultra pour répondre à toutes les exigences. Avec les accessoires, les inserts de couvercle et de fond, les systèmes d'organisation et de classement ainsi qu'un large éventail de hauteurs et de largeurs, la nouvelle génération de Systainer³ offre une diversité de variantes quasi-illimitée pour répondre à tous les besoins. Simple et ordonné tout en exploitant au maximum l'espace. Le systainer® relève tous les défis, il y a toujours une solution systainer®.



Systainer³ Rack M:

Le rayonnage mobile pour petites pièces pour le chantier, l'atelier et en déplacement. Le Systainer³ Rack avec la solution de rangement pratique pour un total de six Systainer³ S 76.



Pour les amateurs de rangement bien structuré :

Tri des petites pièces pour les professionnels. Avec le Systainer³ Organizer et ses boîtes à insérer, chaque petite pièce est à sa place et triée de façon ordonnée.



Le Systainer³ Organizer existe dans deux dimensions

En plus de la taille M 89, il existe la variante L 89 pour les besoins plus importants en termes de tri.



Conditionnement

Pièces moulées pour votre outil manuel, emballées de façon ergonomique. De l'usage universel aux utilisations spécifiques, le systainer® a exactement ce qu'il vous faut.



Petit génie de la maîtrise de l'espace

Utilisation optimale de l'espace disponible.



Ordonné

Conservation ordonnée et disponibilité des consommables au quotidien. Le tout en un clin d'œil !



Grand, plus grand, Systainer³

Avec XXS-XXL, la génération Systainer³ offre un large éventail de hauteurs et de largeurs. La bonne taille pour toutes les



systemer[®]
La nouvelle génération

AVEC LE SYSTAINER,
J'AI UN PARTENAIRE
FIABLE

Systainer³



FIABLE

Tous les Systainer³ offrent un niveau maximal de résistance grâce au matériau de base ABS*, combiné à une structure de design innovante et stable. Vos produits sont toujours conservés en toute sécurité dans un systainer®, emballés en toute fiabilité et adaptés à tout moment au transport. Grâce au système de valises haut de gamme Systainer³, vous aurez un partenaire fiable au quotidien.



Coquille dure

Combinaison parfaite : grâce au meilleur matériau ABS* et à la structure stabilisante du design avec la charnière de couvercle supplémentaire et la « croix de fond » optimisée, le Systainer³ offre une robustesse maximale.

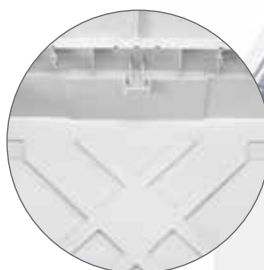

Intérieur doux

Rien ne fait renverser le systainer®. Dans le Systainer³, les contenus fragiles sont entre de bonnes mains.

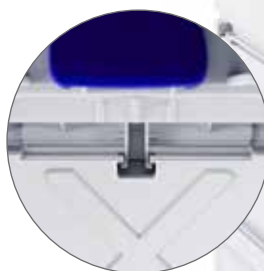

Protection antichoc

Programme de mousses pour un amortissement intérieur maximum. Même les marchandises extrêmement fragiles sont entièrement protégées contre tous les dommages.

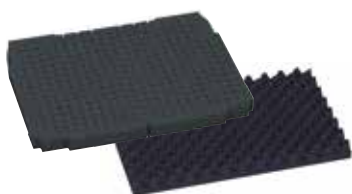

Transport protégé contre les renversements

Chaque petite pièce reste ainsi à sa place. Des inserts de couvercle parfaitement adaptés assurent une fermeture fixe et sûre.



Systainer³ S
avec séparateurs

Le saviez-vous ?

Le systainer® est souvent utilisé dans le domaine médical.



systainer[®]
La nouvelle génération

AVEC SYSTAINER,
JE TRAVAILLE
AVEC UN SYSTÈME

Systainer³

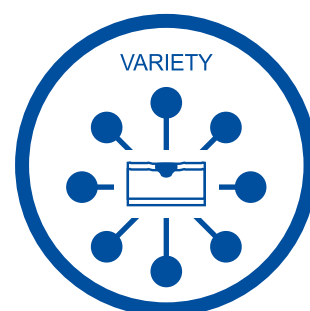

DIVERSIFIÉ

Ce n'est pas simplement un coffret, mais un système ! La gamme TANOS comprend, outre le système de valises innovant systainer®, également de nombreux accessoires pratiques. Du travail stationnaire jusqu'au lieu d'utilisation en passant par le transport ainsi que le travail mobile, TANOS offre des solutions variées afin de travailler de façon encore plus efficace avec système. Et même en cas d'exigences particulières, vous pouvez compter sur la créativité et la diversité de nos solutions innovantes qui évoluent sans cesse.



Travail stationnaire

Le rangement parfait et le travail en atelier grâce au systainer®.

Petite sélection de produits



Systainer³ BASE – Fixation au mur / sol



Tiroir « SYS-AZ »

Transport

Sécurisez votre chargement et préservez votre santé avec le programme d'accessoires mobiles.

Petite sélection de produits



Systainer³ CART « SYS-RB »



Chariot de transport « SYS-Roll »

Travail mobile

Des solutions innovantes systainer® qui vous permettent de travailler efficacement tout le temps et partout.

Petite sélection de produits



Atelier mobile MW 1000

... et bien plus.



systemer®

Atelier mobile

SOUPLE ET MOBILE EN DÉPLACEMENT

TANOS perfectionne votre quotidien au travail. En tant que fabricant du système de valises modulable systemer® vendu à des millions d'exemplaires, nous sommes en permanence à la pointe de la technique. De nos jours, la souplesse et la mobilité sont indissociables du quotidien d'un artisan. Notre atelier mobile offre exactement les avantages qui vous rendent opérationnel en toutes circonstances. Compact, confortable et d'une mobilité maximale, votre atelier se montera à l'avenir très facilement là où vous en aurez besoin. Une efficacité qui vaut son pesant d'or !



FIABLE

- Fixer et transporter la table à l'aide d'une sangle de sécurité fixée au chariot



MULTIFONCTIONNEL

- Equipé de rainures permettant de fixer le plan de travail sur tous les côtés
- Des plans de travail (TSB/1-MW 1000) supplémentaires peuvent être ajoutés à l'établi de base
- Plan de travail uniforme, stable et robuste



USAGE FACILE

- Maniement et transport aisés même pour une seule personne



STABILITÉ

- Un pied d'établi ajustable
- Le chariot est maintenu sur 4 pieds et non sur les roues

Robustesse : Le châssis et les roues de transport passent sans peine sur des sols inégaux.



Indépendance : L'atelier mobile est toujours prêt à l'endroit et au moment où vous en avez besoin



Stabilité : La construction stable assure en tous lieux des conditions de travail optimales



On ferme ! Il se plie et se range rapidement, tout reste en place et disponible pour la prochaine intervention



SOUPLE

- Plan de travail intégré en MDF permettant de placer en toute sécurité des systainer® supplémentaires (convient à toutes générations de systainer®)



ORGANISÉ

- Tiroir stable (SYS-AZ-MW 1000)
- Bac sur mesure pour systainer® d'une surface de L 396 x P 296 mm
- À équiper individuellement avec des tiroirs
- Ajustable à différentes hauteurs (sans besoin d'outils)



ÉPROUVÉ

- Fermeture T-Loc permettant de coupler le systainer® et l'atelier mobile



PRATIQUE

- Chargement facile dans un véhicule grâce aux surfaces antidérapantes sur la poignée



INTUITIF

- 3 positions d'ajustement différentes – fixation automatique



RÉSISTANT

- Grandes roues de transport en caoutchouc Ø 200 mm facilitant le transport dans les escaliers, sans laisser de restes de gravier ni de traces visible sur le sol.

ASTUCIEUX

- Rangement pour MINI-systainer® T-Loc I ou Systainer® S dans le bac inférieur
- Tiroir supplémentaire optionnel (Tiroir SYS N° art 80101664)



systemer®

Gamme de produits



NOTRE GAMME DE PRODUITS

systemair® VIDES, KITS ET INSERTS

systemair® dimensions



Pages 34 - 35



Systemair³ M



Pages 36 - 47



Systemair³ L



Pages 48 - 53



Systemair³ XXL



Pages 54 - 55



Systemair³ Organizer



Pages 56 - 59



Systemair³ ToolBox



Pages 60 - 61



Systemair³ compartiment couvercle M



Pages 62 - 63



Systemair³ Combi M,
Sortainer M, Rack M



Pages 64 - 69



Systemair³ S



Pages 70 - 73



Systemair³ ToolBag



Pages 74 - 75



systemair® Storage-Box



Pages 76 - 77



systemair® COMPLÉMENTS ET ACCESSOIRES

Marquage

Pages 78



Sécurité, Systemair³ XXS

Pages 79



Travail mobile

Pages 80 - 82



Travail stationnaire

Pages 83



Pièce de rechange

Pages 84 - 87



Pour plus d'informations sur les produits : www.TANOS.de

SYSTEMER[®] DIMENSIONS

Dimensions standards de XXS à XXL! Des dimensions bien choisies et harmonisées vous permettent d'adapter facilement nos systemer[®] à vos besoins pour obtenir une solution optimale et peu encombrante.

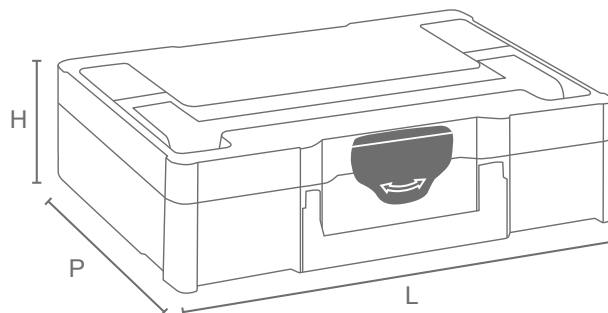

Systainer³



	Extérieures en mm	Intérieures en mm	Poids	Vol. intérieur	Pallettes Pcs. / H.
Systainer³ M 112 1)	H* 105 x L 396 x P 296	H 71 x L 389,5 x P 275	1,40 kg	7,7 l	128 / 183,7 cm
Systainer³ M 137 2)	H* 130 x L 396 x P 296	H 96 x L 389,5 x P 275	1,50 kg	10,4 l	104 / 184,7 cm
Systainer³ M 187 3)	H* 180 x L 396 x P 296	H 146 x L 389,7 x P 275,2	1,69 kg	15,9 l	72 / 177,7 cm
Systainer³ M 237 4)	H* 230 x L 396 x P 296	H 196 x L 389,7 x P 275,2	1,89 kg	21,4 l	56 / 176,7 cm
Systainer³ M 337 5)	H* 330 x L 396 x P 296	H 296 x L 389,7 x P 275,2	2,35 kg	32,4 l	40 / 180,7 cm
Systainer³ M 437 6)	H* 430 x L 396 x P 296	H 394 x L 389,7 x P 275,2	2,89 kg	43,1 l	32 / 187,7 cm



	Extérieures en mm	Intérieures en mm	Poids	Vol. intérieur	Pallettes Pcs. / H.
Systainer³ L 137 7)	H* 130 x L 508 x P 296	H 94 x L 501,5 x P 275,2	1,92 kg	13,2 l	52 / 184,7 cm
Systainer³ L 187 8)	H* 180 x L 508 x P 296	H 144 x L 501,7 x P 275,2	2,14 kg	20,2 l	36 / 177,7 cm
Systainer³ L 237 9)	H* 230 x L 508 x P 296	H 194 x L 501,7 x P 275,2	2,38 kg	27,4 l	28 / 176,7 cm



	Extérieures en mm	Intérieures en mm	Poids	Vol. intérieur	Pallettes Pcs. / H.
Systainer³ XXL 237 10)	H* 230 x L 792 x P 296	H 188 x L 786,5 x P 279,1	3,64 kg	42,3 l	28 / 176,7 cm
Systainer³ XXL 337 11)	H* 330 x L 792 x P 296	H 288 x L 786,1 x P 279,1	4,33 kg	64,2 l	20 / 180,7 cm



	Extérieures en mm	Intérieures en mm	Poids	Vol. intérieur	Pallettes Pcs. / H.
Systainer³ Organizer M 89 12)	H* 82 x L 396 x P 296	H 60 x L 389,5 x P 246,2	1,60 kg	7,4 l	160 / 183,7 cm
Systainer³ Organizer L 89 13)	H* 82 x L 508 x P 296	H 60 x L 501,5 x P 278,5	1,99 kg	9,7 l	80 / 183,7 cm



	Extérieures en mm	Intérieures en mm	Poids	Vol. intérieur	Pallettes Pcs. / H.
Systainer³ ToolBox M 137 14)	H* 130 x L 396 x P 296	H 122 x L 357,8 x P 221	1,30 kg	10,4 l	104 / 184,7 cm
Systainer³ ToolBox M 237 15)	H* 230 x L 396 x P 296	H 222 x L 357,8 x P 221	1,70 kg	21,4 l	56 / 176,7 cm
Systainer³ ToolBox L 137 16)	H* 130 x L 508 x P 296	H 120 x L 461,1 x P 221	1,90 kg	13,2 l	52 / 184,7 cm
Systainer³ ToolBox L 237 17)	H* 230 x L 508 x P 296	H 220 x L 461,1 x P 221	2,40 kg	27,4 l	28 / 176,7 cm



	Extérieures en mm	Intérieures en mm	Poids	Vol- intérieur	Pallettes Pcs. / H.
Systainer³ compartiment couvercle M 137 18)	H* 130 x L 396 x P 296	H 96 x L 389,5 x P 275	1,70 kg	10,4 l	104 / 184,7 cm
Systainer³ compartiment couvercle M 187 19)	H* 180 x L 396 x P 296	H 146 x L 389,7 x P 275,2	1,90 kg	15,9 l	72 / 177,7 cm
Systainer³ compartiment couvercle M 237 20)	H* 230 x L 396 x P 296	H 196 x L 389,7 x P 275,2	2,10 kg	21,4 l	56 / 176,7 cm

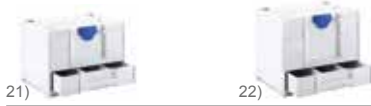

	Extérieures en mm	Intérieures en mm	Poids	Vol- intérieur	Pallettes Pcs. / H.
Systainer³ Combi M 287 21)	H* 280 x L 396 x P 296	H 140 x L 389 x P 287	3,56 kg	–	48 / 183,7 cm
Tiroir	–	H 66 x L 343 x P 271	–	–	–
Systainer³ Combi M 337 22)	H* 330 x L 396 x P 296	H 190 x L 389 x P 287	3,72 kg	–	40 / 180,7 cm
Tiroir	–	H 66 x L 343 x P 271	–	–	–



	Extérieures en mm	Intérieures en mm	Poids	Vol- intérieur	Pallettes Pcs. / H.
Systainer³ Sortainer/2 M 337 23)	H* 330 x L 396 x P 296	–	5,18 kg	–	40 / 180,7 cm
Tiroir bas	–	H 66 x L 343 x P 271	–	–	–
Tiroir haut	–	H 158 x L 343 x P 261	–	–	–
Systainer³ Sortainer/3 M 337 24)	H* 330 x L 396 x P 296	–	6,22 kg	–	40 / 180,7 cm
Tiroir	–	H 66 x L 343 x P 271	–	–	–



	Extérieures en mm	Intérieures en mm	Poids	Vol- intérieur	Pallettes Pcs. / H.
Systainer³ Rack/0 M 337 25)	H* 330 x L 396 x P 296	–	4,06 kg	–	40 / 180,7 cm
Systainer³ Rack/6 M 337 26)	H* 330 x L 396 x P 296	–	7,05 kg	–	40 / 180,7 cm



	Extérieures en mm	Intérieures en mm	Poids	Vol- intérieur	Pallettes Pcs. / H.
Systainer³ S 76 27)	H* 71 x L 265 x P 171	H 67 x L 258 x P 164	0,43 kg	3,2 l	400 / 200 cm
Systainer³ S 76 couvercle transparent 28)	H* 71 x L 265 x P 171	H 67 x L 258 x P 164	0,46 kg	3,2 l	400 / 200 cm
Systainer³ S 147 29)	H* 142 x L 265 x P 171	H 138 x L 258 x P 164	0,58 kg	5,8 l	192 / 195 cm



	Extérieures en mm	Intérieures en mm	Poids	Vol- intérieur	Pallettes Pcs. / H.
Systainer³ Toolbag M 30)	H* 359 x L 396 x P 296	–	3,68 kg	–	24 / 168,4 cm



T-Loc / Classic-Line**



	Extérieures en mm	Intérieures en mm	Poids	Pallettes Pcs. / H.
systainer® Storage-Box 31)	H* 160 x L 396 x P 296 Hauteur avec poignée*: 233	–	2,50 kg	88 / 196 cm

* Les dimensions extérieures sont mesurées sans socle : Systainer³ M, L, XXL, Systainer³ Organizer M + L, Systainer³ compartiment couvercle M, Systainer³ Combi M, Systainer³ Sortainer M, Systainer³ Rack, Systainer³ ToolBox M + L : H + 7 mm; Systainer³ S 76 + 146: H + 5 mm ** N'est pas équipé d'un logement intégré pour véhicule pour bott vario3



Systainer³ M 112

Petit et fonctionnel ! Grâce à une hauteur réduite, les abrasifs peuvent être conservés pour le mieux. Le Systainer³ M 112 peut être transporté facilement à la verticale au moyen de la poignée frontale.

Systainer³ M 112

































- Gris clair n° d'art. 83000001
- Anthracite n° d'art. 83000018

DIMENSIONS

Extérieures en mm	Intérieures en mm	Poids	Capacité de charge	Vol. intérieur	Pallettes Pcs. / H.
H* 105 x L 396 x P 296	H 71 x L 389,5 x P 275	1,40 kg	20 kg	7,7 l	128 / 183,7 cm

*Les dimensions extérieures sont mesurées sans socle : H + 7 mm

COULEURS

	Standard couleurs	Couleurs supplémentaires	
Corps avec couvercle	 1)  3)	 4)  5)  6)  7)  8)  9)  10)	
Poignée de couvercle	 	        11)  12)	
Fermeture	 2) 	 1)         	
1) RAL 7035, gris clair	4) RAL 9004, noir	7) RAL 3002, rouge carmin	10) RAL 6001, vert émeraude
2) HKS 43 K, bleu signal	5) RAL 1007, jaune narcisse	8) RAL 5015, bleu ciel	11) HKS 54 K, vert signal
3) RAL 7016, anthracite	6) RAL 2011, orange foncé	9) RAL 5003, bleu saphir	12) RAL 9016, blanc

Systainer³ M 112 KITS



Systainer³ Universel M 112

- Gris clair n° d'art. 83500009
- Anthracite n° d'art. 83500010
- Avec insert de couvercle, EPP, 5 mm et embouti universel à 10 compartiments



Systainer³ Abrasif M 112

- Gris clair n° d'art. 83500013
- Anthracite n° d'art. 83500014
- Avec embouti pour abrasifs Ø 125 mm, 80 x 133 mm et Delta 100 x 150 mm

INSERTS DE COUVERCLE



Insert de couvercle M, EPP, 5 mm
• N° d'art. 83000044



Mousse alvéolée M, pour couvercle
• N° d'art. 83000035
(Clients industriels*)
• N° d'art. 83570006
(revendeur/consommateur final**)



Couvercle accessoires de bureau
• N° d'art. 83500069

INSERTS DE FOND



Mousse de fond M, 25 mm, souple
• N° d'art. 83000036
(Clients industriels*)
• N° d'art. 83570007
(revendeur/consommateur final**)



Mousse à carrés M, 25 mm, dure
• N° d'art. 83000038
(Clients industriels*)
• N° d'art. 83570009
(revendeur/consommateur final**)

Cubes perforés 15 x 15 mm
à extraire



Mousse de fond avec découpage en croix
• N° d'art. 83000037
(Clients industriels*)
• N° d'art. 83570008
(revendeur/consommateur final**)



Embouti universel à 10 compartiments
• N° d'art. 83000052



Embouti pour abrasifs jusqu'à Ø 125 mm, 80 x 133 mm et Delta 100 x 150 mm
• N° d'art. 83000056



Systainer³ M 137

Maniable et mobile ! Le Systainer³ M 137 s'intègre non seulement parfaitement dans l'aménagement de véhicules, mais peut être également retiré et transporté en toute facilité grâce à la poignée frontale.

Systainer³ M 137

































- Gris clair n° d'art. 83000002
- Anthracite n° d'art. 83000019

DIMENSIONS

Extérieures en mm	Intérieures en mm	Poids	Capacité de charge	Vol. intérieur	Pallettes Pcs. / H.
H* 130 x L 396 x P 296	H 96 x L 389,5 x P 275	1,50 kg	20 kg	10,4 l	104 / 184,7 cm

*Les dimensions extérieures sont mesurées sans socle : H + 7 mm

COULEURS

	Standard couleurs	Couleurs supplémentaires	
Corps avec couvercle	 1)  3)	 4)  5)  6)  7)  8)  9)  10)	
Poignée de couvercle	 	        11)  12)	
Fermeture	 2) 	 1)         	
1) RAL 7035, gris clair	4) RAL 9004, noir	7) RAL 3002, rouge carmin	10) RAL 6001, vert émeraude
2) HKS 43 K, bleu signal	5) RAL 1007, jaune narcisse	8) RAL 5015, bleu ciel	11) HKS 54 K, vert signal
3) RAL 7016, anthracite	6) RAL 2011, orange foncé	9) RAL 5003, bleu saphir	12) RAL 9016, blanc

Systainer³ M 137 KITS



Systainer³ Mousse M 137

- Gris clair n° d'art. 83500015
- Anthracite n° d'art. 83500016
- Avec mousse de fond, souple 25 mm, mousse à carrés, dure 25 mm, et mousse alvéolée pour couvercle



Systainer³ Visseuse sans fil M 137

- Gris clair n° d'art. 83500011
- Anthracite n° d'art. 83500012
- Avec embouti pour visseuse sans fil et mousse alvéolée pour couvercle

INSERTS DE COUVERCLE



Insert de couvercle M, EPP, 5 mm
 • N° d'art. 83000044



Mousse alvéolée M, pour couvercle
 • N° d'art. 83000035
 (Clients industriels*)
 • N° d'art. 83570006
 (revendeur/consommateur final**)



Couvercle accessoires de bureau
 • N° d'art. 83500069

INSERTS DE FOND



Mousse de fond M, 25 mm, souple
 • N° d'art. 83000036
 (Clients industriels*)
 • N° d'art. 83570007
 (revendeur/consommateur final**)



Mousse à carrés M, 25 mm, dure
 • N° d'art. 83000038
 (Clients industriels*)
 • N° d'art. 83570009
 (revendeur/consommateur final**)

Cubes perforés 15 x 15 mm
 à extraire



Mousse de fond avec découpage en croix
 • N° d'art. 83000037
 (Clients industriels*)
 • N° d'art. 83570008
 (revendeur/consommateur final**)



Embouti pour visseuse sans fil
 • N° d'art. 83000053



Systainer³ M 187

Grâce à ses dimensions compactes, le Systainer³ M 187 s'adapte à vos besoins en termes d'équipement. Le Systainer³ M 187 convient particulièrement aux outils électriques ou au matériel de bureau. Transport à la verticale avec la poignée frontale.

Systainer³ M 187

































- Gris clair n° d'art. 83000003
- Anthracite n° d'art. 83000020

DIMENSIONS

Extérieures en mm	Intérieures en mm	Poids	Capacité de charge	Vol. intérieur	Pallettes Pcs. / H.
H* 180 x L 396 x P 296	H 146 x L 389,7 x l 275,2	1,69 kg	20 kg	15,9 l	72 / 177,7 cm

*Les dimensions extérieures sont mesurées sans socle : H + 7 mm

COULEURS

	Standard couleurs	Couleurs supplémentaires	
Corps avec couvercle	 ₁₎  ₃₎	 ₄₎  ₅₎  ₆₎  ₇₎  ₈₎  ₉₎  ₁₀₎	
Poignée de couvercle	 ₁₎  ₃₎	 ₄₎  ₅₎  ₆₎  ₇₎  ₈₎  ₉₎  ₁₀₎  ₁₁₎  ₁₂₎	
Fermeture	 ₂₎  ₃₎	 ₁₎  ₄₎  ₅₎  ₆₎  ₇₎  ₈₎  ₉₎  ₁₀₎  ₁₁₎  ₁₂₎	
1) RAL 7035, gris clair	4) RAL 9004, noir	7) RAL 3002, rouge carmin	10) RAL 6001, vert émeraude
2) HKS 43 K, bleu signal	5) RAL 1007, jaune narcisse	8) RAL 5015, bleu ciel	11) HKS 54 K, vert signal
3) RAL 7016, anthracite	6) RAL 2011, orange foncé	9) RAL 5003, bleu saphir	12) RAL 9016, blanc

Systainer³ M 187 KITS



Systainer³ Oscillateur M 187

- Gris clair n° d'art. 83500017
- Anthracite n° d'art. 83500018
- Avec embouti pour outil oscillant et mousse alvéolée pour couvercle



Systainer³ Meuleuse d'angle M 187

- Gris clair n° d'art. 83500019
- Anthracite n° d'art. 83500020
- Avec embouti pour meuleuse d'angle jusqu'à Ø 125 mm et mousse alvéolée pour couvercle

INSERTS DE COUVERCLE



Insert de couvercle M, EPP, 5 mm
• N° d'art. 83000044



Mousse alvéolée M, pour couvercle
• N° d'art. 83000035
(Clients industriels*)
• N° d'art. 83570006
(revendeur/consommateur final**)



Couvercle accessoires de bureau
• N° d'art. 83500069

INSERTS DE FOND



Mousse de fond M, 25 mm, souple
• N° d'art. 83000036
(Clients industriels*)
• N° d'art. 83570007
(revendeur/consommateur final**)



Mousse à carrés M, 25 mm, dure
• N° d'art. 83000038
(Clients industriels*)
• N° d'art. 83570009
(revendeur/consommateur final**)

Cubes perforés 15 x 15 mm
à extraire



Mousse de fond avec découpage en croix
• N° d'art. 83000037
(Clients industriels*)
• N° d'art. 83570008
(revendeur/consommateur final**)



Embouti pour meuleuse d'angle jusqu'à Ø 125 mm
• N° d'art. 83000054



Embouti pour oscillateur
• N° d'art. 83000055



Mousse de fixation pour inserts de fond pour outil oscillant
• N° d'art. 83500077



Systainer³ M 237

Conservation optimale de l'outil ou isolation des contenus fragiles : telle est la fonction du Systainer³ M 237. L'aide à l'extraction intégrée facilite le retrait depuis l'étagère ou le véhicule.

Systainer³ M 237

































- Gris clair n° d'art. 83000004
- Anthracite n° d'art. 83000021

DIMENSIONS

Extérieures en mm	Intérieures en mm	Poids	Capacité de charge	Vol. intérieur	Pallettes Pcs. / H.
H* 230 x L 396 x P 296	H 196 x L 389,7 x P 275,2	1,89 kg	20 kg	21,4 l	56 / 176,7 cm

*Les dimensions extérieures sont mesurées sans socle : H + 7 mm

COULEURS

	Standard couleurs	Couleurs supplémentaires	
Corps avec couvercle	 ₁₎  ₃₎	 ₄₎  ₅₎  ₆₎  ₇₎  ₈₎  ₉₎  ₁₀₎	
Poignée de couvercle	 ₁₎  ₃₎	 ₄₎  ₅₎  ₆₎  ₇₎  ₈₎  ₉₎  ₁₀₎  ₁₁₎  ₁₂₎	
Fermeture	 ₂₎  ₃₎	 ₁₎  ₄₎  ₅₎  ₆₎  ₇₎  ₈₎  ₉₎  ₁₀₎  ₁₁₎  ₁₂₎	
1) RAL 7035, gris clair	4) RAL 9004, noir	7) RAL 3002, rouge carmin	10) RAL 6001, vert émeraude
2) HKS 43 K, bleu signal	5) RAL 1007, jaune narcisse	8) RAL 5015, bleu ciel	11) HKS 54 K, vert signal
3) RAL 7016, anthracite	6) RAL 2011, orange foncé	9) RAL 5003, bleu saphir	12) RAL 9016, blanc

Systainer³ M 237 KITS



Systainer³ Abrasif M 237

- Gris clair n° d'art. 83500023
- Anthracite n° d'art. 83500024
- Avec embouti pour abrasifs Ø 150 mm



Systainer³ EPP Isolant M 237

- Gris clair n° d'art. 83500037
- Anthracite n° d'art. 83500038
- Avec rangement isolant en EPP et couvercle isolant

INSERTS DE COUVERCLE



Insert de couvercle M, EPP, 5 mm
• N° d'art. 83000044



Mousse alvéolée M, pour couvercle
• N° d'art. 83000035
(Clients industriels*)
• N° d'art. 83570006
(revendeur/consommateur final**)



Couvercle accessoires de bureau
• N° d'art. 83500069

INSERTS DE FOND



Mousse de fond M, 25 mm, souple
• N° d'art. 83000036
(Clients industriels*)
• N° d'art. 83570007
(revendeur/consommateur final**)



Mousse à carrés M, 25 mm, dure
• N° d'art. 83000038
(Clients industriels*)
• N° d'art. 83570009
(revendeur/consommateur final**)

Cubes perforés 15 x 15 mm
à extraire



Mousse de fond avec découpage en croix
• N° d'art. 83000037
(Clients industriels*)
• N° d'art. 83570008
(revendeur/consommateur final**)



Embouti pour abrasifs jusqu'à Ø 150 mm
• N° d'art. 83000057



Séparateur pour Systainer³ Isolant
• N° d'art. 83500066
• Kit de 2 pièces



Séparateur 6 compartiments
• N° d'art. 83500054



Systainer³ M 337

Avec le Systainer³ M 337, on prend de la hauteur. Grâce à sa hauteur imposante, il offre un grand espace intérieur pour les outils manuels et le matériel haut. Convient parfaitement à l'isolation des cartouches, des aérosols et des contenus fragiles.

Systainer³ M 337

































- Gris clair n° d'art. 83000005
- Anthracite n° d'art. 83000022

DIMENSIONS

Extérieures en mm	Intérieures en mm	Poids	Capacité de charge	Vol. intérieur	Pallettes Pcs. / H.
H* 330 x L 396 x P 296	H 296 x L 389,7 x P 275,2	2,35 kg	20 kg	32,4 l	40 / 180,7 cm

*Les dimensions extérieures sont mesurées sans socle : H + 7 mm

COULEURS

	Standard couleurs	Couleurs supplémentaires	
Corps avec couvercle	 1)  3)	 4)  5)  6)  7)  8)  9)  10)	
Poignée de couvercle	 	        11)  12)	
Fermeture	 2) 	 1)         	
1) RAL 7035, gris clair	4) RAL 9004, noir	7) RAL 3002, rouge carmin	10) RAL 6001, vert émeraude
2) HKS 43 K, bleu signal	5) RAL 1007, jaune narcissse	8) RAL 5015, bleu ciel	11) HKS 54 K, vert signal
3) RAL 7016, anthracite	6) RAL 2011, orange foncé	9) RAL 5003, bleu saphir	12) RAL 9016, blanc

Systainer³ M 337 KITS



Systainer³ Cartouches M 337***

- Gris clair n° d'art. 83500027
- Anthracite n° d'art. 83500028
- Avec rangement en EPP pour cartouches



Systainer³ Aérosols M 337****

- Gris clair n° d'art. 83500031
- Anthracite n° d'art. 83500032
- Avec rangement en EPP pour bombes aérosols



Systainer³ EPP Isolant M 337

- Gris clair n° d'art. 83500039
- Anthracite n° d'art. 83500040
- Avec rangement isolant en EPP et couvercle isolant

INSERTS DE COUVERCLE



Insert de couvercle M, EPP, 5 mm
• N° d'art. 83000044



Mousse alvéolée M, pour couvercle
• N° d'art. 83000035
(Clients industriels*)
• N° d'art. 83570006
(revendeur/consommateur final**)



Couvercle accessoires de bureau
• N° d'art. 83500069

INSERTS DE FOND



Mousse de fond M, 25 mm, souple
• N° d'art. 83000036
(Clients industriels*)
• N° d'art. 83570007
(revendeur/consommateur final**)



Mousse à carrés M, 25 mm, dure
• N° d'art. 83000038
(Clients industriels*)
• N° d'art. 83570009
(revendeur/consommateur final**)

Cubes perforés 15 x 15 mm
à extraire



Mousse de fond avec découpage en croix
• N° d'art. 83000037
(Clients industriels*)
• N° d'art. 83570008
(revendeur/consommateur final**)



Rangement en EPP pour cartouches***
• N° d'art. 83000046



Rangement en EPP pour bombes aérosols****
• N° d'art. 83000047



Séparateur pour Systainer³ Isolant
• N° d'art. 83500066
• Kit de 2 pièces



Systainer³ M 437

Haut, plus haut, Systainer³ M 437. Le Systainer³ le plus haut offre beaucoup d'espace pour le matériel et les outils de grande taille et est parfaitement adapté à l'isolation de cartouches, d'aérosols et de contenus fragiles ou à l'emballage d'objets de grande taille.

Systainer³ M 437

































- Gris clair n° d'art. 83000006
- Anthracite n° d'art. 83000023

DIMENSIONS

Extérieures en mm	Intérieures en mm	Poids	Capacité de charge	Vol. intérieur	Pallettes Pcs. / H.
H* 430 x L 396 x P 296	H 394 x L 389,7 x P 275,2	2,89 kg	20 kg	43,1 l	32 / 187,7 cm

*Les dimensions extérieures sont mesurées sans socle : H + 7 mm

COULEURS

	Standard couleurs	Couleurs supplémentaires	
Corps avec couvercle	 1)  3)	 4)  5)  6)  7)  8)  9)  10)	
Poignée de couvercle	 	        11)  12)	
Fermeture	 2) 	 1)         	
1) RAL 7035, gris clair	4) RAL 9004, noir	7) RAL 3002, rouge carmin	10) RAL 6001, vert émeraude
2) HKS 43 K, bleu signal	5) RAL 1007, jaune narcissse	8) RAL 5015, bleu ciel	11) HKS 54 K, vert signal
3) RAL 7016, anthracite	6) RAL 2011, orange foncé	9) RAL 5003, bleu saphir	12) RAL 9016, blanc

Systainer³ M 437 KITS



Systainer³ Cartouches M 437***

- Gris clair n° d'art. 83500029
- Anthracite n° d'art. 83500030
- Avec rangement en EPP pour cartouches



Systainer³ Aérosols M 437****

- Gris clair n° d'art. 83500033
- Anthracite n° d'art. 83500034
- Avec rangement en EPP pour bombes aérosols



Systainer³ EPP Isolant M 437

- Gris clair n° d'art. 83500041
- Anthracite n° d'art. 83500042
- Avec rangement isolant en EPP et couvercle isolant

INSERTS DE COUVERCLE



Insert de couvercle M, EPP, 5 mm
• N° d'art. 83000044



Mousse alvéolée M, pour couvercle
• N° d'art. 83000035
(Clients industriels*)
• N° d'art. 83570006
(revendeur/consommateur final**)



Couvercle accessoires de bureau
• N° d'art. 83500069

INSERTS DE FOND



Mousse de fond M, 25 mm, souple
• N° d'art. 83000036
(Clients industriels*)
• N° d'art. 83570007
(revendeur/consommateur final**)



Mousse à carrés M, 25 mm, dure
• N° d'art. 83000038
(Clients industriels*)
• N° d'art. 83570009
(revendeur/consommateur final**)

Cubes perforés 15 x 15 mm
à extraire



Mousse de fond avec découpage en croix
• N° d'art. 83000037
(Clients industriels*)
• N° d'art. 83570008
(revendeur/consommateur final**)



Rangement en EPP pour cartouches***
• N° d'art. 83000046



Rangement en EPP pour bombes aérosols****
• N° d'art. 83000047



Séparateur pour Systainer³ Isolant
• N° d'art. 83500066
• Kit de 2 pièces



Systainer³ L 137

Et s'il faut encore plus d'espace de rangement, le Systainer³ L 137 fera l'affaire. Pour répondre à votre exigence, le Systainer³ L 137 vous permet de ranger efficacement vos outils et peut être transporté facilement à la verticale grâce à la poignée frontale.

Systainer³ L 137

























- Gris clair n° d'art. 83000007
- Anthracite n° d'art. 83000024

DIMENSIONS

Extérieures en mm	Intérieures en mm	Poids	Capacité de charge	Vol. intérieur	Pallettes Pcs. / H.
H* 130 x L 508 x P 296	H 94 x L 501,5 x P 275,2	1,92 kg	20 kg	13,2 l	52 / 184,7 cm

*Les dimensions extérieures sont mesurées sans socle : H + 7 mm

COULEURS

	Standard couleurs	Couleurs supplémentaires	
Corps avec couvercle	 ¹⁾  ³⁾	Couleurs supplémentaires sur demande	
Poignée de couvercle	 	 ⁴⁾  ⁵⁾  ⁶⁾  ⁷⁾  ⁸⁾  ⁹⁾  ¹⁰⁾  ¹¹⁾  ¹²⁾	
Fermeture	 ²⁾ 	 ¹⁾         	
1) RAL 7035, gris clair	4) RAL 9004, noir	7) RAL 3002, rouge carmin	10) RAL 6001, vert émeraude
2) HKS 43 K, bleu signal	5) RAL 1007, jaune narcisse	8) RAL 5015, bleu ciel	11) HKS 54 K, vert signal
3) RAL 7016, anthracite	6) RAL 2011, orange foncé	9) RAL 5003, bleu saphir	12) RAL 9016, blanc

Systainer³ L 137 KITS



Systainer³ Universel L 137

- Gris clair n° d'art. 83500043
- Anthracite n° d'art. 83500044
- Avec insert de couvercle, EPP, 5 mm et embouti universel à 6 compartiments



Systainer³ Mousse L 137

- Gris clair n° d'art. 83500045
- Anthracite n° d'art. 83500046
- Avec mousse de fond, souple 25 mm, mousse à carrés, dure 25 mm, et mousse alvéolée pour couvercle

INSERTS DE COUVERCLE



Insert de couvercle L, EPP, 5 mm
• N° d'art. 83000045



Mousse alvéolée L, pour couvercle
• N° d'art. 83000040
(Clients industriels*)
• Art.-Nr. 83570010
(revendeur/consommateur final**)



Rangement pour outils
• N° d'art. 83500070

INSERTS DE FOND



Mousse de fond L, 25 mm, souple
• N° d'art. 83000041
(Clients industriels*)
• Art.-Nr. 83570011
(revendeur/consommateur final**)



Mousse à carrés L, 25 mm, dure
• N° d'art. 83000043
(Clients industriels*)
• Art.-Nr. 83570012
(revendeur/consommateur final**)

Cubes perforés 15 x 15 mm
à extraire



Insert de sol en EPP, 15 mm
• N° d'art. 83000042



Embouti universel L à 6 compartiments
• N° d'art. 83000058



Systainer³ L 187

Les outils, les meuleuses d'angle, etc. trouveront leur place dans le Systainer³ L 187. Transportable à la verticale ou facilement combinable en tour, le transport est simple comme bonjour avec le Systainer³ L 187.

Systainer³ L 187

























- Gris clair n° d'art. 83000008
- Anthracite n° d'art. 83000025

DIMENSIONS

Extérieures en mm	Intérieures en mm	Poids	Capacité de charge	Vol. intérieur	Pallettes Pcs. / H.
H* 180 x L 508 x P 296	H 144 x L 501,7 x P 275,2	2,14 kg	20 kg	20,2 l	36 / 177,7 cm

*Les dimensions extérieures sont mesurées sans socle : H + 7 mm

COULEURS

	Standard couleurs	Couleurs supplémentaires	
Corps avec couvercle	 ₁₎  ₃₎	Couleurs supplémentaires sur demande	
Poignée de couvercle	 ₁₎  ₃₎	 ₄₎  ₅₎  ₆₎  ₇₎  ₈₎  ₉₎  ₁₀₎  ₁₁₎  ₁₂₎	
Fermeture	 ₂₎  ₃₎	 ₁₎  ₄₎  ₅₎  ₆₎  ₇₎  ₈₎  ₉₎  ₁₀₎  ₁₁₎  ₁₂₎	
1) RAL 7035, gris clair	4) RAL 9004, noir	7) RAL 3002, rouge carmin	10) RAL 6001, vert émeraude
2) HKS 43 K, bleu signal	5) RAL 1007, jaune narcisse	8) RAL 5015, bleu ciel	11) HKS 54 K, vert signal
3) RAL 7016, anthracite	6) RAL 2011, orange foncé	9) RAL 5003, bleu saphir	12) RAL 9016, blanc

Systainer³ L 187 KITS



Systainer³ Outils L 187

- Gris clair n° d'art. 83500047
- Anthracite n° d'art. 83500048
- Avec 2 couvercle de rangement pour outils et embouti pour outillage avec séparateur



INSERTS DE COUVERCLE



Insert de couvercle L, EPP, 5 mm
 • N° d'art. 83000045



Mousse alvéolée L, pour couvercle
 • N° d'art. 83000040
 (Clients industriels*)
 • Art.-Nr. 83570010
 (revendeur/consommateur final**)



Rangement pour outils
 • N° d'art. 83500070

INSERTS DE FOND



Mousse de fond L, 25 mm, souple
 • N° d'art. 83000041
 (Clients industriels*)
 • Art.-Nr. 83570011
 (revendeur/consommateur final**)



Mousse à carrés L, 25 mm, dure
 • N° d'art. 83000043
 (Clients industriels*)
 • Art.-Nr. 83570012
 (revendeur/consommateur final**)

Cubes perforés 15 x 15 mm
 à extraire



Insert de sol en EPP, 15 mm
 • N° d'art. 83000042



Kit séparateur
 • N° d'art. 83500154
 • Pour embouti outillage dans
 le Systemer³ Outils L 187
 • 1 sép. court et 1 sép. long



Systainer³ L 237

Le Systainer³ L 237 vous offre encore plus d'espace. Cette valise est conçue pour les appareils ou outils de grande taille. Comme tous les Systainer³ de taille L, celui-ci est également combinable avec le Systainer³ M et le systemer® T-Loc.

Systainer³ L 237

- Gris clair n° d'art. 83000009
- Anthracite n° d'art. 83000026

DIMENSIONS

Extérieures en mm	Intérieures en mm	Poids	Capacité de charge	Vol. intérieur	Pallettes Pcs. / H.
H* 230 x L 508 x P 296	H 194 x L 501,7 x P 275,2	2,38 kg	20 kg	27,4 l	28 / 176,7 cm

*Les dimensions extérieures sont mesurées sans socle : H + 7 mm

COULEURS

	Standard couleurs	Couleurs supplémentaires	
Corps avec couvercle	₁₎ ₃₎	Couleurs supplémentaires sur demande	
Poignée de couvercle	₁₎ ₃₎	₄₎ ₅₎ ₆₎ ₇₎ ₈₎ ₉₎ ₁₀₎ ₁₁₎ ₁₂₎	
Fermeture	₂₎ ₃₎	₁₎ ₄₎ ₅₎ ₆₎ ₇₎ ₈₎ ₉₎ ₁₀₎ ₁₁₎ ₁₂₎	
1) RAL 7035, gris clair	4) RAL 9004, noir	7) RAL 3002, rouge carmin	10) RAL 6001, vert émeraude
2) HKS 43 K, bleu signal	5) RAL 1007, jaune narcisse	8) RAL 5015, bleu ciel	11) HKS 54 K, vert signal
3) RAL 7016, anthracite	6) RAL 2011, orange foncé	9) RAL 5003, bleu saphir	12) RAL 9016, blanc

INSERTS DE COUVERCLE



Insert de couvercle L, EPP, 5 mm
 • N° d'art. 83000045



Mousse alvéolée L, pour couvercle
 • N° d'art. 83000040
 (Clients industriels*)
 • Art.-Nr. 83570010
 (revendeur/consommateur final**)



Rangement pour outils
 • N° d'art. 83500070

INSERTS DE FOND



**Mousse de fond L, 25 mm,
souple**
 • N° d'art. 83000041
 (Clients industriels*)
 • Art.-Nr. 83570011
 (revendeur/consommateur final**)



**Mousse à carrés L, 25 mm,
dure**
 • N° d'art. 83000043
 (Clients industriels*)
 • Art.-Nr. 83570012
 (revendeur/consommateur final**)

Cubes perforés 15 x 15 mm
à extraire



Insert de sol en EPP, 15 mm
 • N° d'art. 83000042



1)

Systainer³ XXL 237 + 337

Amélioré, plus grand, plus robuste ! Le Systainer³ qui offre beaucoup d'espace et de volume. L'accessoire incontournable pour les objets encombrants ainsi que le matériel et les outils de grande taille : Systainer³ XXL 237 et 337.

Systainer³ XXL 237 ¹⁾

- Gris clair n° d'art. 83000016
- Anthracite n° d'art. 83000033

Systainer³ XXL 337 ²⁾

- Gris clair n° d'art. 83000017
- Anthracite n° d'art. 83000034



2)

DIMENSIONS

Systainer³ XXL 237

























Extérieures en mm	Intérieures en mm	Poids	Capacité de charge	Vol. intérieur	Pallettes Pcs. / H.
H* 230 x L 792 x P 296	H 188 x L 786,5 x P 279,1	3,64 kg	40 kg	42,3 l	28 / 176,7 cm

Systainer³ XXL 337

Extérieures en mm	Intérieures en mm	Poids	Capacité de charge	Vol. intérieur	Pallettes Pcs. / H.
H* 330 x L 792 x P 296	H 288 x L 786,1 x P 279,1	4,33 kg	40 kg	64,2 l	20 / 180,7 cm

*Les dimensions extérieures sont mesurées sans socle : H + 7 mm

COULEURS

	Standard couleurs	Couleurs supplémentaires	
Corps avec couvercle	 ¹⁾  ³⁾	Couleurs supplémentaires sur demande	
Poignée de couvercle	 ¹⁾  ³⁾	 ⁴⁾  ⁵⁾  ⁶⁾  ⁷⁾  ⁸⁾  ⁹⁾  ¹⁰⁾  ¹¹⁾  ¹²⁾	
Fermeture	 ²⁾  ³⁾	 ¹⁾  ⁴⁾  ⁵⁾  ⁶⁾  ⁷⁾  ⁸⁾  ⁹⁾  ¹⁰⁾  ¹¹⁾  ¹²⁾	
1) RAL 7035, gris clair	4) RAL 9004, noir	7) RAL 3002, rouge carmin	10) RAL 6001, vert émeraude
2) HKS 43 K, bleu signal	5) RAL 1007, jaune narcissse	8) RAL 5015, bleu ciel	11) HKS 54 K, vert signal
3) RAL 7016, anthracite	6) RAL 2011, orange foncé	9) RAL 5003, bleu saphir	12) RAL 9016, blanc

INSERTS DE COUVERCLE



Mousse alvéolée XXL, pour couvercle

- N° d'art. 83000066
(Clients industriels*)
- N° d'art. 83570013
(revendeur/consommateur final**)

INSERTS DE FOND



Mousse de fond XXL, 25 mm, souple

- N° d'art. 83000067
(Clients industriels*)
- N° d'art. 83570014
(revendeur/consommateur final**)



Mousse à carrés XXL, 50 mm, dure***

- N° d'art. 83000068
(Clients industriels*)
- N° d'art. 83570015
(revendeur/consommateur final**)



Plaque de fixation

- N° d'art. 83500274
- Avec 3m de bande auto-agrippante et matériel de fixation

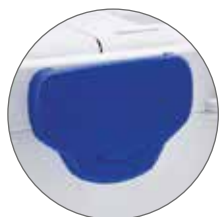

Élément
de commande
éprouvé T-Loc



Interfaces
avec Systainer³ M +L
et systainer® T-Loc



Sécurisation
grâce à la
possibilité de
fermeture intégrée
(Theft-Tag)

XXXL



Port
avec la poignée
encastrée



Transport
à l'aide de la planche à roulettes
Systainer³ CART « SYS-RB »



Marquage
avec deux dispositifs pour une
inscription individuelle





Systainer³ ORGANIZER M 89

Pour les amateurs de rangement structuré : tri des petites pièces pour les professionnels. Dans le Systainer³ Organizer M 89, même les plus petites fournitures consommables sont à leur place et triées de façon ordonnée. Déjà équipé de boîtes à insérer ou individuel, vous avez le choix.

Systainer³ Organizer M 89















- Gris clair n° d'art. 83000010
- Anthracite n° d'art. 83000027

DIMENSIONS

Extérieures en mm	Intérieures en mm	Poids	Capacité de charge	Vol. intérieur	Pallettes Pcs. / H.
H* 82 x L 396 x P 296	H 60 x L 389,5 x P 246,2	1,60 kg	20 kg	7,4 l	160 / 183,7 cm

*Les dimensions extérieures sont mesurées sans socle : H+ 7 mm

COULEURS

	Standard couleurs	Couleurs supplémentaires	
Corps sans couvercle	 ₁₎  ₃₎	Couleurs supplémentaires sur demande	
Fermeture	 ₂₎ 	 ₁₎  ₄₎  ₅₎  ₆₎  ₇₎  ₈₎  ₉₎  ₁₀₎  ₁₁₎  ₁₂₎	
1) RAL 7035, gris clair	4) RAL 9004, noir	7) RAL 3002, rouge carmin	10) RAL 6001, vert émeraude
2) HKS 43 K, bleu signal	5) RAL 1007, jaune narcisse	8) RAL 5015, bleu ciel	11) HKS 54 K, vert signal
3) RAL 7016, anthracite	6) RAL 2011, orange foncé	9) RAL 5003, bleu saphir	12) RAL 9016, blanc

Systainer³ ORGANIZER M 89 KITS



Systainer³ Organizer M 89 avec 22 boîtes à insérer

- Gris clair n° d'art. 83500001
- Anthracite n° d'art. 83500005
- Assortiment boîtes à insérer :
13 pcs. 50 x 50,
8 pcs. 50 x 100,
1 pc. 100 x 150



Systainer³ Organizer M 89 avec 6 boîtes à insérer

- Gris clair n° d'art. 83500002
- Anthracite n° d'art. 83500006
- Assortiment boîtes à insérer :
1 pc. 50 x 50,
1 pc. 50 x 100,
3 pcs. 100 x 150,
1 pc. 100 x 350

INSERTS DE FOND



Kit de boîtes à insérer 50 x 50

- N° d'art. 83500055
- Kit de 10 pièces
P 50 x L 50 x H 68 mm



Kit de boîtes à insérer 50 x 100

- N° d'art. 83500056
- Kit de 10 pièces
P 50 x L 100 x H 68 mm



Kit de boîtes à insérer 100 x 100

- N° d'art. 83500057
- Kit de 6 pièces
P 100 x L 100 x H 68 mm



Kit de boîtes à insérer 100 x 150

- N° d'art. 83500058
- Kit de 6 pièces
P 100 x L 150 x H 68 mm



Kit de boîtes à insérer 100 x 350

- N° d'art. 83500059
- Kit de 2 pièces
P 100 x L 350 x H 68 mm



Kit de boîtes à insérer 150 x 150

- N° d'art. 83500060
- Kit de 6 pièces
P 150 x L 150 x H 68 mm



Kit de boîtes à insérer 150 x 300

- N° d'art. 83500061
- Kit de 2 pièces
P 150 x L 300 x H 68 mm



Systainer³ ORGANIZER L 89

Le Systainer³ Organizer L 89 répond aux besoins accrus en termes de tri. Même un vaste assortiment de fournitures consommables telles que les vis et les chevilles est organisé. Tout est parfaitement trié et le couvercle transparent, même fermé, permet un aperçu.

Systainer³ Organizer L 89















- Gris clair n° d'art. 83000011
- Anthracite n° d'art. 83000028

DIMENSIONS

Extérieures en mm	Intérieures en mm	Poids	Capacité de charge	Vol. intérieur	Pallettes Pcs. / H.
H* 82 x L 508 x P 296	H 60 x L 501,5 x P 278,5	1,99 kg	20 kg	9,7 l	80 / 183,7 cm

*Les dimensions extérieures sont mesurées sans socle : H + 7 mm

COULEURS

	Standard couleurs	Couleurs supplémentaires	
Corps sans couvercle	 ₁₎  ₃₎	Couleurs supplémentaires sur demande	
Fermeture	 ₂₎ 	 ₁₎  ₄₎  ₅₎  ₆₎  ₇₎  ₈₎  ₉₎  ₁₀₎  ₁₁₎  ₁₂₎	
1) RAL 7035, gris clair	4) RAL 9004, noir	7) RAL 3002, rouge carmin	10) RAL 6001, vert émeraude
2) HKS 43 K, bleu signal	5) RAL 1007, jaune narcisse	8) RAL 5015, bleu ciel	11) HKS 54 K, vert signal
3) RAL 7016, anthracite	6) RAL 2011, orange foncé	9) RAL 5003, bleu saphir	12) RAL 9016, blanc

Systainer³ ORGANIZER L 89 KITS



Systainer³ Organizer L 89 avec 20 boîtes à insérer

- Gris clair n° d'art. 83500003
- Anthracite n° d'art. 83500007
- Assortiment boîtes à insérer :
 - 10 pcs. 50 x 50,
 - 6 pcs. 50 x 100,
 - 2 pcs. 100 x 100,
 - 1 pc. 100 x 150,
 - 1 pc. 150 x 150



Systainer³ Organizer L 89 avec 10 boîtes à insérer

- Gris clair n° d'art. 83500004
- Anthracite n° d'art. 83500008
- Assortiment boîtes à insérer :
 - 1 pc. 50 x 50,
 - 4 pcs. 50 x 100,
 - 1 pc. 100 x 100,
 - 3 pcs. 100 x 150,
 - 1 pc. 100 x 350

INSERTS DE FOND



Kit de boîtes à insérer 50 x 50

- N° d'art. 83500055
- Kit de 10 pièces
P 50 x L 50 x H 68 mm



Kit de boîtes à insérer 50 x 100

- N° d'art. 83500056
- Kit de 10 pièces
P 50 x L 100 x H 68 mm



Kit de boîtes à insérer 100 x 100

- N° d'art. 83500057
- Kit de 6 pièces
P 100 x L 100 x H 68 mm



Kit de boîtes à insérer 100 x 150

- N° d'art. 83500058
- Kit de 6 pièces
P 100 x L 150 x H 68 mm



Kit de boîtes à insérer 100 x 350

- N° d'art. 83500059
- Kit de 2 pièces
P 100 x L 350 x H 68 mm



Kit de boîtes à insérer 150 x 150

- N° d'art. 83500060
- Kit de 6 pièces
P 150 x L 150 x H 68 mm



Kit de boîtes à insérer 150 x 300

- N° d'art. 83500061
- Kit de 2 pièces
P 150 x L 300 x H 68 mm



1)



2)



3)

Systainer³ TOOLBOX

Tout à portée de main à tout moment dans votre Systainer³ ToolBox ! Le décapotable au système du Systainer³ offre de l'espace en abondance pour vos outils, le matériel de travail et vos accessoires. La poignée mobile et le verrou de la nouvelle gamme Systainer³ permettent une connexion du Systainer³ ToolBox à d'autres systemer[®] par simple rotation du verrou. Le fait de pouvoir connecter le ToolBox à toutes les générations de systemer[®] et la possibilité d'intégration du box dans un aménagement de voitures font du ToolBox un parfait compagnon de tous les jours.

Systainer³ ToolBox M 137 ¹⁾

- Gris clair n° d'art. 83000012
- Anthracite n° d'art. 83000029

Systainer³ ToolBox M 237 ²⁾

- Gris clair n° d'art. 83000013
- Anthracite n° d'art. 83000030

Systainer³ ToolBox L 137 ³⁾

- Gris clair n° d'art. 83000014
- Anthracite n° d'art. 83000031

Systainer³ ToolBox L 237 ⁴⁾

- Gris clair n° d'art. 83000015
- Anthracite n° d'art. 83000032



4)

DIMENSIONS

Systainer³ ToolBox M 137

Extérieures en mm	Intérieures en mm	Poids	Capacité de charge	Vol. intérieur	Pallettes Pcs. / H.
H* 130 x L 396 x P 296	H 122 x L 357,8 x P 221	1,30 kg	20 kg	10,4 l	104 / 184,7 cm

Systainer³ ToolBox M 237

Extérieures en mm	Intérieures en mm	Poids	Capacité de charge	Vol. intérieur	Pallettes Pcs. / H.
H* 230 x L 396 x P 296	H 222 x L 357,8 x P 221	1,70 kg	20 kg	21,4 l	56 / 176,7 cm

Systainer³ ToolBox L 137















Extérieures en mm	Intérieures en mm	Poids	Capacité de charge	Vol. intérieur	Pallettes Pcs. / H.
H* 130 x L 508 x P 296	H 120 x L 461,1 x P 221	1,90 kg	20 kg	13,2 l	52 / 184,7 cm

Systainer³ ToolBox L 237

Extérieures en mm	Intérieures en mm	Poids	Capacité de charge	Vol. intérieur	Pallettes Pcs. / H.
H* 230 x L 508 x P 296	H 220 x L 461,1 x P 221	2,40 kg	20 kg	27,4 l	28 / 176,7 cm

*Les dimensions extérieures sont mesurées sans socle : H + 7 mm

COULEURS

	Standard couleurs	Couleurs supplémentaires	
Corpus avec poignée	 1)  3)	Couleurs supplémentaires sur demande	
Fermeture	 2) 	 1)  4)  5)  6)  7)  8)  9)  10)  11)  12)	
1) RAL 7035, gris clair	4) RAL 9004, noir	7) RAL 3002, rouge carmin	10) RAL 6001, vert émeraude
2) HKS 43 K, bleu signal	5) RAL 1007, jaune narcisse	8) RAL 5015, bleu ciel	11) HKS 54 K, vert signal
3) RAL 7016, anthracite	6) RAL 2011, orange foncé	9) RAL 5003, bleu saphir	12) RAL 9016, blanc

INSERTS DE FOND Systainer³ M



Mousse de fond M, 25 mm, souple

- N° d'art. 83000036 (Clients industriels*)
- N° d'art. 83570007 (revendeur/consommateur final**)



Mousse à carrés M, 25 mm, dure***

- N° d'art. 83000038 (Clients industriels*)
- N° d'art. 83570009 (revendeur/consommateur final**)



Mousse de fond avec découpage en croix

- N° d'art. 83000037 (Clients industriels*)
- N° d'art. 83570008 (revendeur/consommateur final**)

INSERTS DE FOND Systainer³ L



Mousse de fond L, 25 mm, souple

- N° d'art. 83000041 (Clients industriels*)
- N° d'art. 83570011 (revendeur/consommateur final**)



Mousse à carrés L, 25 mm, dure

- N° d'art.. 83000043 (Clients industriels*)
- N° d'art. 83570012 (revendeur/consommateur final**)

C'EST BON À SAVOIR

- Design Systainer³ ouvert pour une vue optimale
- Outils et petit matériel à portée de main
- Très confortable à porter grâce à la poignée large et mobile
- Systainer³ ToolBox en 4 dimensions différentes





1)



2)



3)

Systainer³ COMPARTIMENT COUVERCLE M

Tout est classé, ordonné et à portée de main ! Le Systainer³ compartiment couvercle M est idéal pour les outils électriques avec accessoires. Le couvercle transparent permet de reconnaître immédiatement quelles pièces, quels forets ou quelles lames de scies sauteuses sont là. Grâce à la répartition flexible à l'aide de séparateurs, le compartiment à couvercle peut être subdivisé individuellement. L'outil manuel adapté, la machine, les accessoires, les petites pièces et divers matériels de travail trouvent leur place dans le Systainer³.

Systainer³ compartiment couvercle M 137 ¹⁾

- Gris clair n° d'art. 83000563
- Anthracite n° d'art. 83000564

Systainer³ compartiment couvercle M 187 ²⁾

- Gris clair n° d'art. 83000561
- Anthracite n° d'art. 83000562

Systainer³ compartiment couvercle M 237 ³⁾

- Gris clair n° d'art. 83000559
- Anthracite n° d'art. 83000560

Avec séparateurs pour une subdivision variable dans le compartiment à couvercle :
4 x séparateurs longs,
10 x séparateurs courts,
8 x éléments de liaison



DIMENSIONS

Systainer³ compartiment couvercle M 137

Extérieures en mm	Intérieures en mm	Poids	Capacité de charge	Vol. intérieur	Pallettes Pcs. / H.
H* 130 x L 396 x P 296	H 96 x L 389,5 x P 275	1,70 kg	20 kg	10,4 l	104 / 184,7 cm

Systainer³ compartiment couvercle M 187

Extérieures en mm	Intérieures en mm	Poids	Capacité de charge	Vol. intérieur	Pallettes Pcs. / H.
H* 180 x L 396 x P 296	H 146 x L 389,7 x P 275,2	1,90 kg	20 kg	15,9 l	72 / 177,7 cm

Systainer³ compartiment couvercle M 237

Extérieures en mm	Intérieures en mm	Poids	Capacité de charge	Vol. intérieur	Pallettes Pcs. / H.
H* 230 x L 396 x P 296	H 196 x L 389,7 x P 275,2	2,10 kg	20 kg	21,4 l	56 / 176,7 cm

*Les dimensions extérieures sont mesurées sans socle : H + 7 mm

COULEURS

	Standard couleurs	Couleurs supplémentaires	
Corps avec couvercle	1) 2) 3)	Couleurs supplémentaires sur demande	
Poignée de couvercle	1) 2)	4) 5) 6) 7) 8) 9) 10) 11) 12)	
Fermeture	2) 3)	1) 4) 5) 6) 7) 8) 9) 10) 11) 12)	
1) RAL 7035, gris clair	4) RAL 9004, noir	7) RAL 3002, rouge carmin	10) RAL 6001, vert émeraude
2) HKS 43 K, bleu signal	5) RAL 1007, jaune narcissse	8) RAL 5015, bleu ciel	11) HKS 54 K, vert signal
3) RAL 7016, anthracite	6) RAL 2011, orange foncé	9) RAL 5003, bleu saphir	12) RAL 9016, blanc

INSERTS DE COUVERCLE



Cassette de bits

- N° d'art. 83000566
- pour le Systainer³ compartiment couvercle M, composé de 4 porte-bits amovibles avec support magnétique de 6 bits chacun



Cassette SDS

- N° d'art. 83000565
- pour Systainer³ compartiment couvercle M, pour 7 forets SDS
Ø mm : 1 x 12, 1 x 10, 1 x 8, 3 x 6, 1 x 5



Mousse alvéolée M, pour couvercle

- N° d'art. 83000035 (Clients industriels*)
- N° d'art. 83570006 (revendeur/consommateur final**)

INSERTS DE FOND



Mousse de fond M, 25 mm, souple

- N° d'art. 83000036 (Clients industriels*)
- N° d'art. 83570007 (revendeur/consommateur final**)



Mousse à carrés M, 25 mm, dure***

- N° d'art. 83000038 (Clients industriels*)
- N° d'art. 83570009 (revendeur/consommateur final**)



Mousse de fond avec découpage en croix

- N° d'art. 83000037 (Clients industriels*)
- N° d'art. 83570008 (revendeur/consommateur final**)

INSERTS DE FOND Systainer³ COMPARTIMENT COUVERCLE M 137



Embouti pour visseuse sans fil

- N° d'art. 83000053

INSERTS DE FOND Systainer³ COMPARTIMENT COUVERCLE M 187



Embouti pour meuleuse d'angle jusqu'à Ø 125 mm

- N° d'art. 83000054



Embouti pour oscillateur

- N° d'art. 83000055



Mousse de fixation pour inserts de fond pour outil oscillant

- N° d'art. 83500077

INSERTS DE FOND Systainer³ COMPARTIMENT COUVERCLE M 237



Séparateur 6 compartiments

- N° d'art. 83500054



1)



2)

Systainer³ COMBI M



La combinaison parfaite du systemer® et du tiroir intégré réunit ce qui doit être ensemble: les gros outils, les appareils fragiles et les petits accessoires clairement triés dans un système de mallette pratique. La solution combinée pour l'atelier et le chantier est disponible en deux tailles différentes.

Systainer³ Combi M 287 1)

- Gris clair n° d'art. 83000868
- Anthracite n° d'art. 83000869

Systainer³ Combi M 337 2)

- Gris clair n° d'art. 83000870
- Anthracite n° d'art. 83000871

Incl. 2 séparateurs



DIMENSIONS

Systainer³ Combi M 287

Extérieures en mm	Intérieures en mm	Poids	Capacité de charge	Vol. intérieur	Pallettes Pcs. / H.
H* 280 x L 396 x P 296	H 140 x L 389 x P 287	3,56 kg	20 kg	–	48 / 183,7 cm
Tiroir	H 66 x L 343 x P 271	–	–	–	

Systainer³ Combi M 337

Extérieures en mm	Intérieures en mm	Poids	Capacité de charge	Vol. intérieur	Pallettes Pcs. / H.
H* 330 x L 396 x P 296	H 190 x L 389 x P 287	3,72 kg	20 kg	–	40 / 180,7 cm
Tiroir	H 66 x L 343 x P 271	–	–	–	

*Les dimensions extérieures sont mesurées sans socle : H + 7 mm

COULEURS

	Standard couleurs	Couleurs supplémentaires	
Corps avec couvercle	1) 2) 3)	Couleurs supplémentaires sur demande	
Poignée de couvercle	1) 2)	4) 5) 6) 7) 8) 9) 10) 11) 12)	
Fermeture	2) 3)	1) 4) 5) 6) 7) 8) 9) 10) 11) 12)	
1) RAL 7035, gris clair	4) RAL 9004, noir	7) RAL 3002, rouge carmin	10) RAL 6001, vert émeraude
2) HKS 43 K, bleu signal	5) RAL 1007, jaune narcisse	8) RAL 5015, bleu ciel	11) HKS 54 K, vert signal
3) RAL 7016, anthracite	6) RAL 2011, orange foncé	9) RAL 5003, bleu saphir	12) RAL 9016, blanc

INSERTS DE COUVERCLE



Insert de couvercle M, EPP, 5 mm

- N° d'art. 83000044



Mousse alvéolée M, pour couvercle

- N° d'art. 83000035
(Clients industriels*)
- N° d'art. 83570006
(revendeur/consommateur final**)



Couvercle accessoires de bureau

- N° d'art. 83500069

INSERTS DE FOND



Mousse de fond M, 25 mm, souple

- N° d'art. 83000036
(Clients industriels*)
- N° d'art. 83570007
(revendeur/consommateur final**)



Mousse à carrés M, 25 mm, dure***

- N° d'art. 83000038
(Clients industriels*)
- N° d'art. 83570009
(revendeur/consommateur final**)



Mousse de fond avec découpage en croix

- N° d'art. 83000037
(Clients industriels*)
- N° d'art. 83570008
(revendeur/consommateur final**)



**Kit de boîtes à insérer
50 x 50**

- N° d'art. 83500055
- Kit de 10 pièces
P 50 x L 50 x H 68 mm



**Kit de boîtes à insérer
50 x 100**

- N° d'art. 83500056
- Kit de 10 pièces
P 50 x L 100 x H 68 mm



**Kit de boîtes à insérer
100 x 100**

- N° d'art. 83500057
- Kit de 6 pièces
P 100 x L 100 x H 68 mm



**Kit de boîtes à insérer
100 x 150**

- N° d'art. 83500058
- Kit de 6 pièces
P 100 x L 150 x H 68 mm

INSERTS DE FOND Systainer³ COMBI M 287



**Embouti pour visseuse
sans fil**

- N° d'art. 83000053



**Embouti pour meuleuse
d'angle jusqu'à Ø 125 mm**

- N° d'art. 83000054



Embouti pour oscillateur

- N° d'art. 83000055



**Séparateur Systainer³,
kit de 3 pièces**

- N° d'art. 83000880

INSERTS DE FOND Systainer³ COMBI M 337



**Embouti pour abrasifs
jusqu'à Ø 150 mm**

- N° d'art. 83000057



**Séparateur Systainer³,
kit de 3 pièces**

- N° d'art. 83000880



1)



2)



Systainer³ SORTAINER M



Bien rangé, c'est à moitié le travail terminé. Le Systainer³ Sortainer offre en deux variantes non seulement de la place pour d'innombrables petites pièces jusqu'aux grands emballages et aux chargeurs, mais il assure aussi un ordre optimal et une grande flexibilité d'utilisation grâce à sa structure claire et à sa répartition variable.

Systainer³ Sortainer/2 M 337 ¹⁾

- Incl. 2 séparateurs
- Gris clair n° d'art. 83000872
- Anthracite n° d'art. 83000873

Systainer³ Sortainer/3 M 337 ²⁾

- Incl. 2 séparateurs par tiroir
- Gris clair n° d'art. 83000874
- Anthracite n° d'art. 83000875

DIMENSIONS

Systainer³ Sortainer/2 M 337

























Extérieures en mm	Intérieures en mm	Poids	Capacité de charge	Vol. intérieur	Pallettes Pcs. / H.
H* 330 x L 396 x P 296	–	5,18 kg	30 kg	–	40 / 180,7 cm
Tiroir bas	H 66 x L 343 x P 271	–	–	–	–
Tiroir haut	H 158 x L 343 x P 261	–	–	–	–

Systainer³ Sortainer/3 M 337

Extérieures en mm	Intérieures en mm	Poids	Capacité de charge	Vol. intérieur	Pallettes Pcs. / H.
H* 330 x L 396 x P 296	–	6,22 kg	30 kg	–	40 / 180,7 cm
Tiroir	H 66 x L 343 x P 271	–	–	–	–

*Les dimensions extérieures sont mesurées sans socle : H + 7 mm

COULEURS

	Standard couleurs	Couleurs supplémentaires	
Corps avec couvercle	 1)  3)	Couleurs supplémentaires sur demande	
Poignée de couvercle	 	 4)  5)  6)  7)  8)  9)  10)  11)  12)	
Fermeture	 2) 	 1)         	
1) RAL 7035, gris clair	4) RAL 9004, noir	7) RAL 3002, rouge carmin	10) RAL 6001, vert émeraude
2) HKS 43 K, bleu signal	5) RAL 1007, jaune narcissse	8) RAL 5015, bleu ciel	11) HKS 54 K, vert signal
3) RAL 7016, anthracite	6) RAL 2011, orange foncé	9) RAL 5003, bleu saphir	12) RAL 9016, blanc

INSERTS DE FOND TIROIR BAS



Kit de boîtes à insérer 50 x 50

- N° d'art. 83500055
- Kit de 10 pièces
- P 50 x L 50 x H 68 mm



Kit de boîtes à insérer 50 x 100

- N° d'art. 83500056
- Kit de 10 pièces
- P 50 x L 100 x H 68 mm



Kit de boîtes à insérer 100 x 100

- N° d'art. 83500057
- Kit de 6 pièces
- P 100 x L 100 x H 68 mm



Kit de boîtes à insérer 100 x 150

- N° d'art. 83500058
- Kit de 6 pièces
- P 100 x L 150 x H 68 mm



Séparateur Systainer³, kit de 3 pièces

- N° d'art. 83000880



1)



2)

Systainer³ RACK M



L'étagère parfaite pour le chantier, l'atelier et les déplacements. Le Systainer³ Rack élargit la gamme systemer® avec une solution de rangement pratique par un total de 6 Systainer³ S 76 et assure ainsi un tri des petites pièces aussi clair et flexible qu'unique et mobile sur place et en déplacement.

Systainer³ Rack/0 M 337 ¹⁾

- Gris clair n° d'art. 83000876
- Anthracite n° d'art. 83000877

Systainer³ Rack/6 M 337 ²⁾

- Incl. 6 x Systainer³ S 76 (incl. 1x séparateur grand, 4 x séparateurs petites)"
- Gris clair n° d'art. 83000878
- Anthracite n° d'art. 83000879



DIMENSIONS

Systainer³ Rack/0 M 337

Extérieures en mm	Intérieures en mm	Poids	Capacité de charge	Vol. intérieur	Pallettes Pcs. / H.
H* 330 x L 396 x P 296	–	4,06 kg	–	–	40 / 180,7 cm

Systainer³ Rack/6 M 337

Extérieures en mm	Intérieures en mm	Poids	Capacité de charge	Vol. intérieur	Pallettes Pcs. / H.
H* 330 x L 396 x P 296	–	7,05 kg	20 kg	–	40 / 180,7 cm

*Les dimensions extérieures sont mesurées sans socle : H + 7 mm

COULEURS

	Standard couleurs	Couleurs supplémentaires	
Corps avec couvercle		Couleurs supplémentaires sur demande	
Poignée de couvercle			
Fermeture			
1) RAL 7035, gris clair	4) RAL 9004, noir	7) RAL 3002, rouge carmin	10) RAL 6001, vert émeraude
2) HKS 43 K, bleu signal	5) RAL 1007, jaune narcissse	8) RAL 5015, bleu ciel	11) HKS 54 K, vert signal
3) RAL 7016, anthracite	6) RAL 2011, orange foncé	9) RAL 5003, bleu saphir	12) RAL 9016, blanc



Accessible

Qu'il soit couplé dans la tour systainer® ou bien rangé dans le véhicule, le système d'étagères permet un accès illimité au contenu des Systainer® S 76 intégrés.



Organisé

Une vue d'ensemble maximale pour jusqu'à six Systainer® S 76 équipés individuellement.



Conçu dans un but précis

Conçu pour accueillir jusqu'à six Systainer® S 76. Un mécanisme de pression pratique fait de l'enlèvement un jeu d'enfant.



Combinable

Élément de fermeture Systainer® Kompakt pour une liaison et un couplage facile en un seul tour.



Mobile

Une capacité d'intégration totale dans les aménagements de véhicules bott vario3. Le système de verrouillage du Systainer® Rack permet de transporter en toute sécurité les Systainer® S 76 intégrés dans la voiture, sur une planche à roulettes ou à la main.



Compatibilité

Points d'intersection systainer®- qui permettent la combinaison avec Systainer®, systainer® T-Loc et systainer® Classic-Line.



1)



2)

Systainer³ S 76

Malgré sa taille pratique, le Systainer³ S 76 est un véritable économiseur d'espace. Avec une variété d'inserts pratiques, le Systainer³ S 76 est idéal pour ranger les petites pièces de toutes sortes. Un plus : jusqu'à six Systainer³ S 76 peuvent être intégrés dans le Systainer³ Rack M 337 spécialement conçu.

Systainer³ S 76 1)

- Gris clair n° d'art. 83000932
- Anthracite n° d'art. 83000933

Systainer³ S 76, Deckel transparent 2)

- Gris clair n° d'art. 83000934



Systainer³ Rack M

DIMENSIONS

Systainer³ S 76

Extérieures en mm	Intérieures en mm	Poids	Capacité de charge	Vol. intérieur	Pallettes Pcs. / H.
H* 71 x L 265 x P 171	H 67 x L 258 x P 164	0,43 kg	5 kg	3,2 l	400 / 200 cm

















Systainer³ S 76, couvercle transparent

Extérieures en mm	Intérieures en mm	Poids	Capacité de charge	Vol. intérieur	Pallettes Pcs. / H.
H* 71 x L 265 x P 171	H 67 x L 258 x P 164	0,43 kg	5 kg	3,2 l	400 / 200 cm















*Les dimensions extérieures sont mesurées sans socle : H + 5 mm

COULEURS

Systainer³ S 76

	Standard couleurs	Couleurs supplémentaires
Corps avec couvercle	 ¹⁾  ³⁾	Couleurs supplémentaires sur demande
Poignée de couvercle	 ¹⁾  ³⁾	Couleurs supplémentaires sur demande
Fermeture	 ²⁾  ³⁾	 ¹⁾  ⁴⁾  ⁵⁾  ⁶⁾  ⁷⁾  ⁸⁾  ⁹⁾  ¹⁰⁾  ¹¹⁾  ¹²⁾

Systainer³ S 76, couvercle transparent

	Standard couleurs	Couleurs supplémentaires
Corps avec couvercle	 ¹⁾	Couleurs supplémentaires sur demande
Poignée de couvercle	 ¹⁾	Couleurs supplémentaires sur demande
Fermeture	 ²⁾  ¹⁾  ³⁾  ⁴⁾  ⁵⁾  ⁶⁾  ⁷⁾  ⁸⁾  ⁹⁾  ¹⁰⁾  ¹¹⁾  ¹²⁾	

1) RAL 7035, gris clair

2) HKS 43 K, bleu signal

3) RAL 7016, anthracite

4) RAL 9004, noir

5) RAL 1007, jaune narcissse

6) RAL 2011, orange foncé

7) RAL 3002, rouge carmin

8) RAL 5015, bleu ciel

9) RAL 5003, bleu saphir

10) RAL 6001, vert émeraude

11) HKS 54 K, vert signal

12) RAL 9016, blanc

Systainer³ S 76 SETS



Systainer³ Universel S 76

- Gris clair n° d'art. 83500910
- Anthracite n° d'art. 83500911
- Insert de couvercle S, EPP avec embouti universel S



Systainer³ S 76 avec séparateurs

- Gris clair n° d'art. 83000891
- Anthracite n° d'art. 83000892
- Incl. 1 x séparateur grand, 4 x séparateurs petites



Systainer³ Universel S 76, couvercle transparent

- Gris clair n° d'art. 83500912
- Avec couvercle transparent S et embouti universel S à 8 compartiments



Systainer³ S 76, couvercle transparent avec séparateurs

- Gris clair n° d'art. 83000893
- Incl. 1 x séparateur grand, 4 x séparateurs petites

INSERTS DE COUVERCLE



Insert de couvercle S, EPP

- N° d'art. 83000911



Mousse alvéolée, pour couvercle S

- N° d'art. 83000917 (Clients industriels*)
- N° d'art. 83500908 (revendeur/consommateur final**)

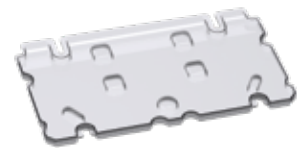

Couvercle transparent S

- N° d'art. 83500890
- Pour Systainer³ S 76, couvercle transparent
- Avec fixation

INSERTS DE FOND



Mousse de fond alvéolée S

- N° d'art. 83000916 (Clients industriels*)
- N° d'art. 83500907 (revendeur/consommateur final**)



Mousse à carrés S, souple, 40 mm

- N° d'art. 83000918 (Clients industriels*)
- N° d'art. 83500909 (revendeur/consommateur final**)

Cubes perforés 10 x 10 mm à extraire



Embouti universel S

- N° d'art. 83000867
- 8 Fächer



Systainer³ S 147



Le Systainer³ S 147 est, malgré sa taille pratique, un vrai miracle de compacité. La nouvelle génération de MINI-systemer[®] T-LOC peut être équipée d'une multitude d'inserts pratiques et est ainsi parfaitement adaptée au rangement de toutes sortes de petites pièces.

Systainer³ S 147

















- Gris clair n° d'art. 83000894
- Anthracite n° d'art. 83000895

DIMENSIONS

Extérieures en mm	Intérieures en mm	Poids	Capacité de charge	Vol. intérieur	Pallettes Pcs. / H.
H* 142 x L 265 x P 171	H 138 x L 258 x P 164	0,58 kg	5 kg	5,8 l	192 / 195 cm

*Les dimensions extérieures sont mesurées sans socle : H + 5 mm

COULEURS

	Standard couleurs	Couleurs supplémentaires	
Corps avec couvercle	 ¹⁾  ³⁾	Couleurs supplémentaires sur demande	
Poignée de couvercle	 ¹⁾  ³⁾	Couleurs supplémentaires sur demande	
Fermeture	 ²⁾  ³⁾	 ¹⁾  ⁴⁾  ⁵⁾  ⁶⁾  ⁷⁾  ⁸⁾  ⁹⁾  ¹⁰⁾  ¹¹⁾  ¹²⁾	
1) RAL 7035, gris clair	4) RAL 9004, noir	7) RAL 3002, rouge carmin	10) RAL 6001, vert émeraude
2) HKS 43 K, bleu signal	5) RAL 1007, jaune narcisse	8) RAL 5015, bleu ciel	11) HKS 54 K, vert signal
3) RAL 7016, anthracite	6) RAL 2011, orange foncé	9) RAL 5003, bleu saphir	12) RAL 9016, blanc

INSERTS DE COUVERCLE



Insert de couvercle S, EPP
 • N° d'art. 83000911



Mousse alvéolée pour couvercle S
 • N° d'art. 83000917
 (Clients industriels*)
 • N° d'art. 83500908
 (revendeur/consommateur final**)

INSERTS DE FOND



Mousse de fond alvéolée S
 • N° d'art. 83000916
 (Clients industriels*)
 • N° d'art. 83500907
 (revendeur/consommateur final**)



Mousse à carrés S, souple, 40 mm
 • N° d'art. 83000918
 (Clients industriels*)
 • N° d'art. 83500909
 (revendeur/consommateur final**)

Cubes perforés 10 x 10 mm
 à extraire

Systainer³ TOOLBAG M



L'organisation flexible rencontre le design intelligent. Le sac textile robuste Cabrio est un véritable artiste de la transformation, un garant d'individualité ! En quelques gestes, il se laisse transformer d'une simple caisse de rangement en un système de rangement parfaitement ordonné. La poignée de transport softgrip et la bandoulière ergonomique assurent un transport sûr ménageant le dos. Entièrement compatible avec toute la famille systemer[®] et les aménagements de véhicules bott vario3.

Systainer³ ToolBag M

- Matériau: Polyester (D600 PES), anthracite
- Disponible en une seule taille et un seul modèle
- Art.-Nr. 83000619

Inclus dans la livraison :

- 2 x Carte d'outils 12x
- 2 x Carte d'outils 4x
- 1 x Sac universel
- 1 x Sangle de transport ToolBag



Systainer³ ToolBag M

+



Carte d'outils 12x

+



Carte d'outils 4x

+



Sac universel

+



Sangle de transport
ToolBag

DIMENSIONS

Systainer³ ToolBag M

Extérieures en mm	Intérieures en mm	Poids	Capacité de charge	Vol. intérieur	Pallettes Pcs. / H.
H* 359 x L 396 x P 296		3,68 kg	20 kg		24 / 168,4 cm

*Les dimensions extérieures sont mesurées sans socle : H + 7 mm



ACCESSOIRES*



Carte d'outils 12x et 4x

Les cartes d'outils sont un accessoire pratique qui sont livrées de série dans le Systainer³ ToolBag M. Elles peuvent également être achetées en tant qu'accessoire. Ainsi, elles peuvent être préparées pour différents domaines d'application et, grâce à une fixation velcro être rapidement alternées dans la ToolBag M. La carte d'outils 4 compartiments peut contenir jusqu'à 4 outils à main ou la carte d'outils 12 compartiments peut contenir jusqu'à 12 outils à main tels que des pinces, des marteaux ou des tournevis dans les boucles prévues à cet effet.

Carte d'outils 12x

- N° d'art. 83000616
- pour Systainer³ ToolBag M
- Matériau de base: Polyester (D600 PES), anthracite
- avec fixation velcro
- Extérieures H 60 x L 370 x P 190 mm
- Poids 0,14 kg

Carte d'outils 4x

- N° d'art. 83000617
- pour Systainer³ ToolBag M
- Matériau de base: Polyester (D600 PES), anthracite
- avec fixation velcro
- Extérieures H 35 x L 370 x P 190 mm
- Poids 0,12 kg



Sac universel

Le sac universel peut de même être acheté comme accessoire. Grâce à sa fixation velcro, le sac universel peut être facilement et rapidement installé ou remplacé dans le ToolBag.

- N° d'art. 83000792
- pour Systainer³ ToolBag M
- Matériau de base: Polyester (D600 PES), anthracite
- avec fixation velcro
- Extérieures H 60 x L 110 x P 275 mm
- Poids 0,04 kg



Sangle de transport ToolBag

La sangle de transport peut également être achetée comme accessoire. La sangle de transport réglable avec épaulette permet de transporter le ToolBag en ménageant le dos.

- N° d'art. 83000793
- pour Systainer³ ToolBag M
- Matériau de base: Polyester (D600 PES), anthracite
- avec crochet triangulaire à fermeture automatique
- Longueur: 1.500 - 1.500 mm
- Poids 0,12 kg



systemer® STORAGE-BOX

Les systemer® Tool-Box et Storage-Box sont facilement amovibles et sont un compagnon idéal pour être mobile et flexible partout.

systemer® Storage-Box

- Gris clair n° d'art. 80101490
- Anthracite n° d'art. 80101491
- Avec boîtes amovibles
(2 x petites, 2 x moyennes, 1 x grandes)



DIMENSIONS

Extérieures en mm	Intérieures en mm	Poids	Pallettes Pcs. / H.
H* 160 x L 396 x P 296 Hauteur avec poignée*: 233 mm	–	2,50 kg	88 / 196 cm

*Les dimensions extérieures sont mesurées sans socle : H + 7 mm

COULEURS

	Standard couleurs	Couleurs supplémentaires	
Corps et poignée	1) 3)		
Clip de fermeture	2) 3)	1) 4) 5) 7) 8) 9) 10) 11) 12)	
1) RAL 7035, gris clair	4) RAL 9004, noir	7) RAL 3002, rouge carmin	10) RAL 6001, vert émeraude
2) HKS 43 K, bleu signal	5) RAL 1007, jaune narcisse	8) RAL 5015, bleu ciel	11) HKS 54 K, vert signal
3) RAL 7016, anthracite	6) RAL 2011, orange foncé	9) RAL 5003, bleu saphir	12) RAL 9016, blanc

INSERTS DE FOND



Boîte amovible petite

pour systainer® Storage-Box

- Gris clair n° d'art. 80101555
- Dimensions extérieures :
H 71 x L 60 x P 60 mm



Boîte amovible moyenne

pour systainer® Storage-Box

- Gris clair n° d'art. 80101556
- Dimensions extérieures :
H 71 x L 120 x P 60 mm

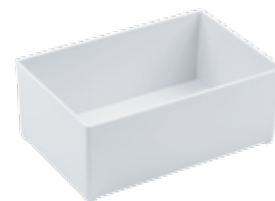

Boîte amovible grande

pour systainer® Storage-Box

- Gris clair n° d'art. 80101557
- Dimensions extérieures :
H 71 x L 180 x P 120 mm

C'EST BON À SAVOIR

- Triage optimisé pour petites pièces par box amovible
- Équipement individuel et selon les besoins
- Arrangement clair pour petites pièces
- Petites pièces, outils bien rangés et toujours à portée de main





PERSONNALISATION

Que vous choisissiez une étiquette extérieure pour identifier rapidement le contenu, ou nos étiquettes pour la configuration intérieure du systemer®, vous avez de nombreuses possibilités simples et faciles pour personnaliser votre systemer®.

MARQUAGE



Kit d'inscription pour boîtes à insérer Systemer³

- Petites N° d'art 83500051
- Composé de 30 plaques d'inscription en papier et 12 étiquettes transparentes
- Grandes N° d'art 83500052
- Composé de 60 plaques d'inscription en papier et 25 étiquettes transparentes



Kit d'inscription pour Systemer³

- N° d'art. 80500043
- Composé de 20 cartes enfichables transparentes et de 2 feuilles à 10 cartes détachables en papier
- Pour systemer® T-Loc I-V, systemer® T-Loc „SYS-Combi II + III“, Sortainer T-Loc « SYS-Sort IV / 3 », Tiroir « SYS-AZ »

Impression, autocollants ou impression de cartes amovibles sur demande : nous vous renseignons volontiers sur les nombreuses possibilités.



SÉCURITÉ



Plomb de passage

- N° d'art. 83500325
 - 50 pièces
 - Pour Systainer³ M, L, XXL, Organizer, Systainer³ couvercle compartiment M, Systainer³ Combi M, Systainer³ S
-

SYSTAINER³ XXS



Systainer³ XXS 33

- Gris clair n° d'art. 83000089
 - Dimensions extérieures : H 31,3 x L 105 x P 66 mm
 - Dimensions intérieures : H 23 x L 102 x P 59 mm
 - Poids : 0,04 kg
-



Insert pour bit

- N° d'art. 83000279
 - Jusqu'à 18 bits et un support de bit y trouvent leur place
-

FLEXIBILITÉ PERMANENTE

Le monde du travail évolue et les horaires de travail flexibles sont aussi courants que la flexibilité géographique. Dans notre rubrique « Mobilité au travail », vous trouverez des solutions systemer[®] innovantes qui vous permettent de travailler toujours et partout. La liberté absolue!

TRAVAIL MOBILE



Atelier mobile MW 1000 Basic

- Noir/Gris clair/Alu n° d'art. 80102241
- Avec 1 x tiroir SYS-AZ-MW 1000
- Dimensions : P 641 x L 600 x H 1076 mm
- Surface : 445 x 363 mm
- Hauteur : 900 mm
- Charge admissible: 100 kg
- Poids net : 19 kg



Atelier mobile MW 1000

- Noir/Gris clair/Alu n° d'art. 80591031
- Avec 1 x tiroir SYS-AZ-MW 1000 et table TSB/1-MW 1000
- Dimensions : P 641 x L 600 x H 1185 mm
- Surface : 445 x 363 mm
- Table ajoutée TSB/1-MW 1000 : 970 x 445 mm
- Hauteur : 900 mm
- Charge admissible: 100 kg
- Poids net : 31,2 kg



Tiroir SYS-AZ-MW 1000

- Noir/Gris clair n° d'art. 80102243
- Dimensions : P 493 x L 373 x H 118 mm
- Charge admissible: 20 kg (monté)
- Poids net : 3,2 kg



Table TSB/1-MW 1000

- Alu/Bois n° d'art. 80102244
- Dimensions : P 1045 x L 500 x H 74 mm
- Surface : 970 x 445 mm
- Hauteur : 900 mm
- Charge admissible: 100 kg
- Poids net : 12,2 kg

TRAVAIL MOBILE



Systainer³ CART « SYS-RB »

- Gris clair/bleu n° d'art. 83500064
- Anthracite n° d'art. 83500065
- Pour Systainer³ M, L, XXL, Systainer³ Organizer M + L, Systainer³ compartiment couvercle M, Systainer³ ToolBox M + L, MIDI-systainer[®] T-Loc II + III, systainer[®] T-Loc I - V, systainer[®] T-Loc « SYS-Combi II + III », Sortainer T-Loc « SYS-Sort IV / 3 », systainer[®] à tiroirs, Rack-systainer[®] IV, systainer[®] Tool-Box 1 + 2, et systainer[®] Storage-Box
- Surface plane pour le transport d'objets divers, dispositif de fixation intégré permettant une insertion directe dans l'aménagement des véhicules bott vario3, quatre poignées pour un maniement simple, quatre roues pivotantes, dont deux roues munies d'un frein, grandes roues (diamètre: 100 mm) et empattements pour une fonctionnalité optimale du chariot
- Dispositif pour la fixation des sangles d'arrimage
- Dimensions : H 159 x L 508 x P 396 mm
- Charge : 100 kg
- Poids net : 2,94 kg



Chariot « SYS-CART »

- Anthracite n° d'art. 80600421
- Pour Systainer³ M, Systainer³ Organizer M, Systainer³ compartiment couvercle M, Systainer³ ToolBox M, systainer[®] T-Loc, Classic-Line I-V, systainer[®] T-Loc « SYS-Combi II + III », Sortainer T-Loc « SYS-Sort IV / 3 », systainer[®] à tiroirs, Rack-systainer[®] IV, systainer[®] Tool-Box 1 + 2 et systainer[®] Storage-Box
- Quatre roues pivotantes, dont deux roues avec frein
- Grandes roues (diamètre : 100 mm) et empattements pour un roulage optimal du chariot, poignées saillantes avec trous pour l'insertion de cadenas en U
- Dimensions : H 157 x L 519 x P 365 mm
- Charge : 100 kg
- Poids net : 3,1 kg



Chariot de transport « SYS-Roll »

- Noir/gris clair n° d'art. 83570004
- Transport confortable des Systainer³ M, Systainer³ Organizer M, Systainer³ compartiment couvercle M, Systainer³ ToolBox M, systainer[®] T-Loc et Classic Line I - V, systainer[®] T-Loc « SYS-Combi II + III », Sortainer T-Loc « SYS-Sort IV / 3 », systainer[®] à tiroirs, Rack-systainer[®] IV, systainer[®] Tool-Box 1 + 2 et systainer[®] Storage-Box

- Fonctions combinées de chariot et de diable
- Roues extra-larges pour faciliter le transport dans les escaliers
- Roues avant pivotantes avec blocage
- Tiroir intégré pour le rangement de petites pièces
- Sangle de fixation incluse avec réglage variable
- Roues Ø avant : 75 mm
- Roues Ø arrière : 200 mm
- Dimensions : H 1.100 x L 600 x P 440 mm
- Poids : 9,4 kg
- Charge : 100 kg
- Charge tiroir : 5 kg

TRAVAIL MOBILE



Chariot de transport « MAXI-TRAPO »

- Gris clair/bleu n° d'art. 83570001
- Pour Systainer³ M, L, XXL, Systainer³ ToolBox M + L, Systainer³ compartiment couvercle M, Systainer³ Organizer M + L, Systainer³ Combi M, Systainer³ Sortainer M, Systainer³ Rack M, systainer® I - V, MIDI-systainer® T-Loc II + III, systainer® T-Loc « SYS-Combi II + III », Sortainer T-Loc « SYS-Sort IV / 3 », systainer® à tiroirs, Rack-systainer® IV, MAXI-systainer® II + III, systainer® Tool-Box 1 + 2 et systainer® Storage-Box
- Support en tubes repliables (l 425 x L 280 mm)
- Roues avec protections montées sur roulement à billes
- Poignée en arc pour un transport confortable, même pour de hautes charges
- Charge : 150 kg
- Poids net : 12 kg
- Hauteur totale : 1.100 mm



Bande de sécurité pour « MAXI-TRAPO »

- Bleu/noir, Longueur : 1500 mm n° d'art. 83570000
- Bleu/noir, Longueur : 2500 mm n° d'art. 83570154
- A fixer au cadre

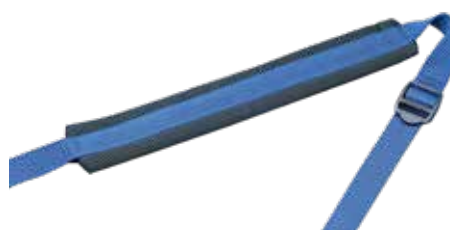

Sangle de transport

- Bleu/noir n° d'art. 83570002
- Pour fixation à la poignée
- Pour Systainer³ M, L, XXL, Systainer³ compartiment couvercle M, Systainer³ ToolBox M + L, Systainer³ Combi M, Systainer³ Sortainer M, Systainer³ Rack M, systainer® T-Loc « SYS-Combi II + III », Sortainer T-Loc « SYS-Sort IV / 3 », systainer® à tiroirs, Rack-systainer® IV, MAXI-systainer® II + III, systainer® Tool-Box 1 + 2 et systainer® Storage-Box
- Avec rembourrage pour épaule et sangle réglable

PETITS AUXILIAIRES TRÈS EFFICACES

Nos développeurs et chefs de produit cherchent tous les jours de nouvelles idées et innovations pour encore plus de facilité. Et ce sont souvent les petits accessoires utiles qui rendent les plus grands services.

TRAVAIL STATIONNAIRE



Systainer³ BASE - Fixation au mur/sol

- Gris clair/bleu n° d'art. 83500067
- Anthracite n° d'art. 83500068
- Fixation au mur/sol pour Systainer³ M, L, XXL, Systainer³ Organizer M + L, Systainer³ compartiment couvercle M, Systainer³ ToolBox M + L
- Livraison sans matériel de fixation !
- Dimensions : H 48 x L 508 x P 396 mm
- Poids net : 1,55 kg



Fixation murale et au sol « SYS-CART Base »

- Gris clair/bleu n° d'art. 80590551
- Pour Systainer³ M, Systainer³ compartiment couvercle M, Systainer³ ToolBox M et systainer® Storage-Box
- 4 ouvertures pour la fixation avec matériel de fixation (Livraison sans matériel de fixation !)
- Dimensions : H 46 x L 519 x P 365 mm
- Poids net : 1,55 kg



Tiroir « SYS-AZ »

- Seul gris clair n° d'art. 80101664
- Kit de 5 pièces gris clair n° d'art. 80590641
- Fond de tiroir à rallonge, adapté à toutes les générations de systainer®, hormis Systainer³ L, XXL, Systainer³ Organizer L, Systainer³ ToolBox L, Systainer³ S, MINI-, MIDI-, MAXI-systainer®
- Rallonge télescopique adaptée pour des entraxes perforée de 32 mm permettant un placement variable des systainer® dans votre système d'aménagement individuel
- Tiroir extractible de grande qualité pour permettre l'ouverture complète du couvercle du systainer®
- Élément de commande central anthracite pour verrouillage / déverrouillage. Montage simple et rapide par soi-même
- Marquage individuel possible grâce à l'emplacement intégré pour cartes enfichables. Verrou à ajouter
- Dimensions extérieures : H 57 x L 425 x P 376 mm
- Dimensions intérieures : H 50 x L 395 x P 300 mm
- Poids : 2,23 kg/pièce
- Charge : 20 kg



Verrou pour tiroir « SYS-AZ »

- N° d'art. 80101665
- Composé d'un verrou avec 2 clés et d'un écrou de blocage pour un rangement sûr des outils de grande valeur modification simple et rapide



ÉCHANGE FACILE

Nous attachons une grande importance à la flexibilité et à la longévité de nos produits. C'est la raison pour laquelle vous pouvez échanger facilement toutes les pièces systemair® telles que le couvercle, la poignée et les fermetures.

PIÈCES DE RECHANGE



Fermeture Systainer³

- Pour Systainer³ M, L, XXL, Systainer³ compartiment couvercle M, Systainer³ Combi M, Systainer³ ToolBox
- 12 couleurs



Systainer³ Organizer Fermeture

- Pour Systainer³ Organizer
- 12 couleurs



Systainer³ S Fermeture

- Pour Systainer³ S 76 + 147, Systainer³ S 76, couvercle transparent
- 12 couleurs



Fermeture Systainer³ Kompakt

- Signal blue n° d'art. 83570026
- Anthracite n° d'art. 83570027



Pivot Systainer³

- Adapté à toutes Systainer³ hormis Systainer³ S, Sortainer
- Gris clair n° d'art. 83570018
- Anthracite n° d'art. 83570024



Poignée de couvercle Systainer³

- Adapté à toutes Systainer³ hormis Systainer³ S, Organizer, ToolBox
- Gris clair n° d'art. 83570019
- Anthracite n° d'art. 83570025



Couvercle Systainer³ M sans poignée de couvercle + fermeture

- Pour Systainer³ M
- Gris clair n° d'art. 83570020



Couvercle Systainer³ L sans poignée de couvercle + fermeture

- Pour Systainer³ L
- Gris clair n° d'art. 83570021



Poignée frontale Systainer³

- Pour Systainer³ tailles avec poignée frontale 112-187, Systainer³ Organizer, Systainer³ compartiment couvercle M 137+187
- Gris clair n° d'art. 83500329
- Anthracite n° d'art. 83500331

COULEURS

	Standard couleurs			Couleurs supplémentaires								
Fermeture Systainer³												
Fermeture Systainer³ Organizer												
Fermeture Systainer³ S												
Fermeture Systainer³ Kompakt												
Poignée de couvercle Systainer³												

- 1) RAL 7035, gris clair
2) HKS 43 K, bleu signal
3) RAL 7016, anthracite

- 4) RAL 9004, noir
5) RAL 1007, jaune narcisse
6) RAL 2011, orange foncé

- 7) RAL 3002, rouge carmin
8) RAL 5015, bleu ciel
9) RAL 5003, bleu saphir

- 10) RAL 6001, vert émeraude
11) HKS 54 K, vert signal
12) RAL 9016, blanc



PIÈCES DE RECHANGE



Fermeture T-Loc

- Pour systainer® T-Loc I - V, MIDI-systainer® T-Loc II + III et systainer® T-Loc « SYS-Combi II + III »
- 12 couleurs



Fermeture T-Loc

- Pour MINI-systainer® T-Loc I + III
- 12 couleurs



Clip de fermeture « SYS-Sort »

- Pour Sortainer T-Loc « SYS-Sort IV / 3 »
- 12 couleurs



Clip de fermeture

- Pour MAXI-systainer®, systainer® à tiroirs, Rack-systainer®, systainer® Tool-Box 1 + 2 et systainer® Storage-Box
- 11 couleurs



Pivot

- Pour systainer® T-Loc I - V couvercle, MIDI-systainer® T-Loc II + III couvercle et systainer® T-Loc « SYS-Combi II + III » couvercle
- Gris clair n° d'art. 83570102
- Anthracite n° d'art. 83570103



Poignée T-Loc

- Pour systainer® T-Loc I - V, MIDI-systainer® T-Loc II + III, systainer® T-Loc « SYS-Combi II + III » et Sortainer T-Loc « SYS-Sort IV / 3 »
- Gris clair n° d'art. 83570081
- Anthracite n° d'art. 83570082

COULEURS

	Standard couleurs			Couleurs supplémentaires									
Fermeture T-Loc													
Clip de fermeture « SYS-Sort »													
Clip de fermeture													
Poignée T-Loc													

- 1) RAL 7035, gris clair
 2) HKS 43 K, bleu signal
 3) RAL 7016, anthracite

- 4) RAL 9004, noir
 5) RAL 1007, jaune narcissse
 6) RAL 2011, orange foncé

- 7) RAL 3002, rouge carmin
 8) RAL 5015, bleu ciel
 9) RAL 5003, bleu saphir

- 10) RAL 6001, vert émeraude
 11) HKS 54 K, vert signal
 12) RAL 9016, blanc

PIÈCES DE RECHANGE



Couvercle T-Loc sans poignée + fermeture

- Pour systemer[®] T-Loc I - V, systemer[®] T-Loc « SYS-Combi II + III »
- Gris clair n° d'art. 83570120



Verrou pour « SYS-CART », kit de 2 pièces

- Bleu signal n° d'art. 80590811
- Anthracite n° d'art. 80590957



Glissières pour « SYS-Roll », kit de 2 pièces

- Noir n° d'art. 83570144



Interrupteur thermique pour « SYS-PH »

- N° d'art. 83570133



Câble avec connecteur pour « SYS-PH »

- EU n° d'art. 83570134
- DK n° d'art. 83570135
- CH n° d'art. 83570136
- GB n° d'art. 83570137



Prise de courant pour « SYS-PH »

- TYP F (DE/NL/SE/AT/HU/FI/LT) n° d'art. 83570138
- TYP F (IT/ES) n° d'art. 83570139
- TYP K (DK) n° d'art. 83570140
- TYP J (CH) n° d'art. 83570141
- TYP G (GB) n° d'art. 83570142
- TYP E (FR/BE/CZ/SK/PL) n° d'art. 83570143

PIÈCE DE RECHANGE – TRAVAIL MOBILE



1

Plaque de travail en MDF pour atelier mobile MW 1000 Basic

- N° d'art. 80591089
- Surface 445 x 363 mm
- Avec fixation



2

Plaque de travail en MDF pour table TSB/1-MW 1000

- N° d'art. 80591086
- Surface 970 x 445 mm
- Avec fixation



3

Élément coulissant pour atelier mobile MW 1000 Basic

- N° d'art. 80591088
- 2 pièces
- Avec fixation



4

Écarteur pour atelier mobile MW 1000 Basic

- N° d'art. 80591090
- Kit de 2 pièces



5

Pied regulable pour atelier mobile MW 1000 Basic et plan de travail TSB/1-MW 1000

- N° d'art. 80591087



6

Connecteur pour plan de travail TSB/1-MW 1000

- N° d'art. 80591085
- Avec fixation

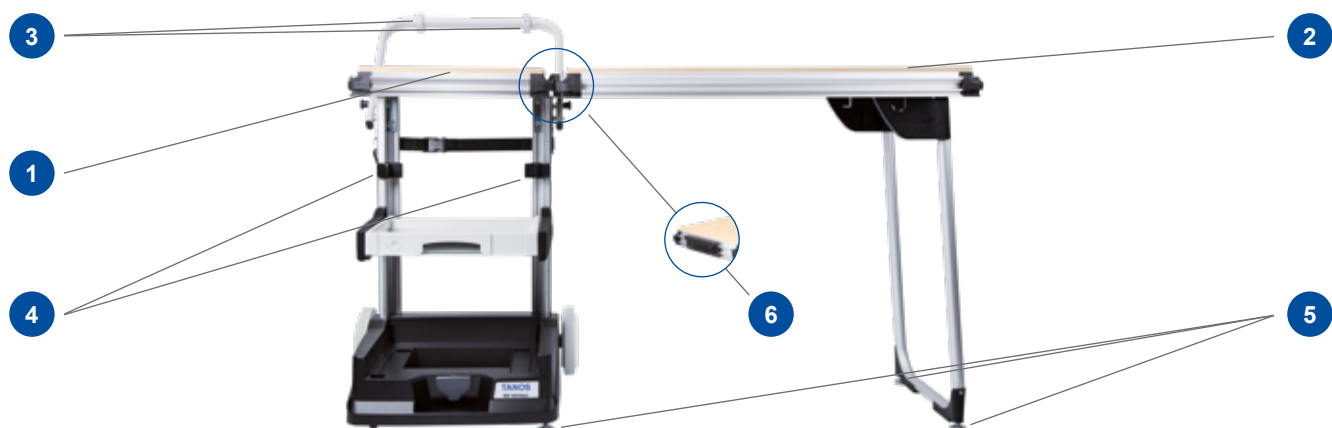

TANOS

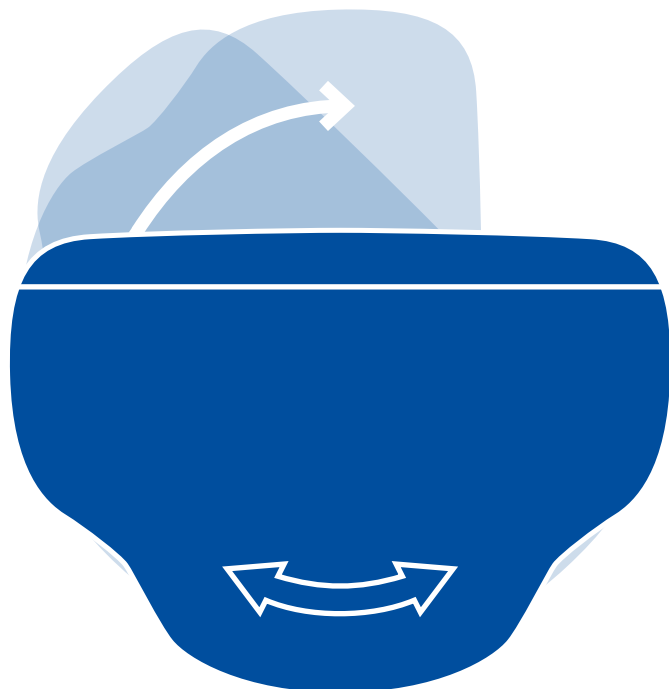

Systainer³

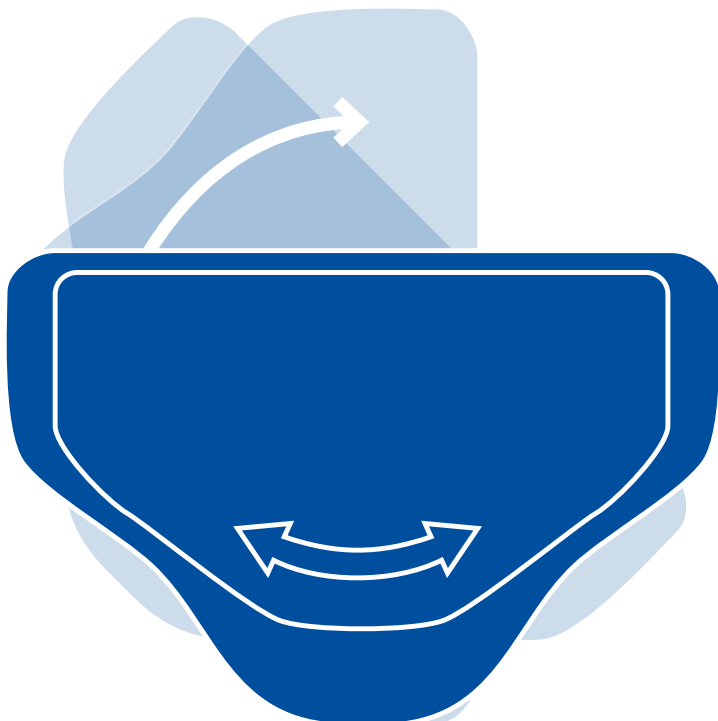

systainer® T-Loc

Illustrations de taille originale



systainer® CLASSIC-Line

TANOS GmbH

Pionierstraße 1; 89257 Illertissen, Germany
Tél. +49 (0)7303 / 165 302 - 00; Fax +49 (0)7303 / 165 302 - 31
info@TANOS.de; www.TANOS.de

Date : 03/2024. Sous réserve de modifications des produits, ainsi que des erreurs ou fautes d'impression. Veuillez prendre en compte, avant l'utilisation du produit, du mode d'emploi ainsi que d'autres indications concernant le produit. Toutes les illustrations sont sans garantie. La décoration et les exemples de produit ne sont pas compris dans les conditions de livraison.

N° d'art. 80002870 | FR