

# systemer<sup>®</sup>



[Hauptkatalog](#)

**TANOS**

EINZIGARTIG. PATENTIERT. UNÜBERTROFFEN.  
STAPELBAR. VERKNÜPFBAR. DER systemer<sup>®</sup> IST  
NICHT NUR EIN KOFFER, SONDERN EIN SYSTEM.

NEU



### Systainer<sup>3</sup>



Noch zuverlässiger, mehr Funktionen und größere Anwendungsmöglichkeiten – das ist der Systainer<sup>3</sup>. Die dritte Generation steht für noch mehr Mobilität mit einem ganzheitlichen Mobilitätskonzept. Die bewährten Vorteile finden Sie auch beim Systainer<sup>3</sup>: T-Loc Bedienelement, untereinander kompatibel und koppelbar mit allen vorherigen systemer<sup>®</sup>-Generationen.



### systemer<sup>®</sup> T-Loc



Ein Handgriff genügt! Einzelne systemer<sup>®</sup> systematisch stapeln und mit einem Dreh aus dem Handgelenk verriegeln – mit dieser Generation entstand die innovative Technik des T-Loc Bedienelements: Lock (schließen), Open (öffnen), Connect (verknüpfen). Diese 2. Generation kombiniert Innovation mit funktionalem, ansprechendem Design.



### systemer<sup>®</sup> Classic-Line



Bewährte erstklassige Qualität! Unsere systemer<sup>®</sup> Classic-Line begleiten Millionen zufriedene Kunden schon eine kleine Ewigkeit durch den Alltag. Die Kombinationsmöglichkeit über alle systemer<sup>®</sup> Generationen ist dabei selbstverständlich.

**TANOS systainer®**













Seite 4 - 17

<b>Aus Geschichte wird Zukunft</b>	Seite 4 - 5
<b>systainer® Anwendungsbereiche</b>	Seite 6 - 7
<b>Mehr als nur ein Koffer</b>	Seite 8 - 9
<b>Der individuelle systainer®</b>	Seite 10 - 13
<b>systainer® System Partner</b>	Seite 14 - 15
<b>Systainer<sup>3</sup> verbindet</b>	Seite 16 - 17



**systainer® – ARGUMENTE DIE ÜBERZEUGEN**

Seite 18 - 29

<b>Verknüpfbar</b>	Seite 18 - 19		
<b>Quick &amp; Easy</b>	Seite 20 - 21		
<b>Mobil</b>	Seite 22 - 23		
<b>Multifunktional</b>	Seite 24 - 25		
<b>Zuverlässig</b>	Seite 26 - 27		
<b>Vielfältig</b>	Seite 28 - 29		

**systainer® PRODUKTSORTIMENT**

Seite 32 - 87



# TANOS

systemer®

## AUS GESCHICHTE WIRD ZUKUNFT

Die TANOS GmbH wurde 1993 als Tochterfirma der TTS Tooltechnic Systems AG & Co. KG gegründet. Vertrieb und Weiterentwicklung des systemer® Produktsortiments sind unsere Leidenschaft. Arbeitsmaterial und Werkzeuge sicher verpacken, übersichtlich ordnen und vor allem zeitsparend transportieren – Ihre Wünsche sind im systemer® vereint. Als Erfinder des einzigartigen, patentierten Koffersystems ist es uns gelungen, die einzelnen Koffer stapelbar und miteinander verknüpfbar zu machen. Mit diesem Konzept wurde aus dem systemer® nicht nur ein Koffer, sondern ein System!



### 1993 systemer® Classic-Line

Die Erfolgsgeschichte des systemer® beginnt. Dank TANOS ist der systemer® für jeden erhältlich.



### 1 Million

verkaufte systemer® im Jahr 1996.

### 10 Millionen

verkaufte systemer® im Jahr 2008.

### 2010 systemer® T-Loc

Weltneuheit:  
Markteinführung der 2. systemer® Generation mit dem einzigartigen Bedienelement T-Loc.



### 20 Millionen

verkaufte systemer® im Jahr 2015.

### 25 Millionen

verkaufte systemer® im Jahr 2018.

### 2018

TANOS goes USA:

Die Gründung TANOS Inc./USA sorgt dafür, dass der systemer® nun auch in den USA direkt erhältlich ist.



2018

Neue Maßstäbe für mobiles Arbeiten:  
Die Mobile Werkstatt MW 1000.



2019  
**Systainer<sup>3</sup>**

**Markteinführung der innovativen 3. Generation: 100% mobil, einfach praktisch, besser im System. Kooperation von TANOS, bott und Festool zur Entwicklung eines ganzheitlichen und durchdachten Mobilitätskonzepts.**



2020

Das Systainer<sup>3</sup>-System ist mit zahlreichen Design-Preisen für herausragende Gestaltungsqualität ausgezeichnet.



2020

Think big – Systainer<sup>3</sup> XXL mit viel Platz und Volumen!



2021

German Brand Award – Special Mention in der Kategorie "Excellent Brands – Tools and Gardening" für herausragende Markenarbeit von TANOS.



2021

Neuheit Systainer<sup>3</sup> ToolBox – die Cabrio-Variante erweitert das Systainer<sup>3</sup> System.



2022

Gründung Joint Venture Systainer Systems North America, LLC von bott und TANOS zur Vermarktung der systainer<sup>®</sup> und bott Smartvan in den USA/Nordamerika.



2022

Sortiert und übersichtlich: Systainer<sup>3</sup> Deckelfach M in 3 Höhen ergänzt das System.



2023

30 Jahre TANOS



2023

Systainer<sup>3</sup> ToolBag M: Organisationstalent im Textildesign.



2023

Systainer<sup>3</sup> Eco: Mobiler Systemkoffer im nachhaltigen Gewand – der erste seiner Generation aus Recyclingmaterial.



40 Millionen

verkaufte systainer<sup>®</sup> im Jahr 2024.

2024

Systainer<sup>3</sup> Combi M + Systainer<sup>3</sup> Sortainer M: Neue Sortier- und Aufbewahrungslösungen für Werkstatt, Fahrzeug und Baustelle.



2024

Systainer<sup>3</sup> Rack: Mobiles Kleinteile-Regal für jeden Bedarf.



2024

Systainer<sup>3</sup> S 76 + 147: Das Platzwunder für die Verstaueung von Kleinteilen.



# TANOS

systemer®

## EIN KLEINER AUSZUG DER systemer® ANWENDUNGSBEREICHE



HANDWERK

INDUSTRIE

MEDIZIN

AUßENDIENST-  
AUSSTATTUNG

SPORT & FREIZEIT

FAHRZEUGAUSSTATTUNG

### **i** EINE LÖSUNG FÜR JEDE AUFGABE

#### **HANDWERK**

Ob Do-it-yourself oder überregional agierender Handwerksbetrieb: der systemer® erfüllt Ihre Bedürfnisse und Anforderungen maßgeschneidert.

#### **INDUSTRIE**

Wenn Sie als Hersteller Ihre Produkte hochwertig vertreiben und präsentieren möchten, ist der systemer® perfekter Baustein Ihrer Markenstrategie.

#### **MEDIZIN**

Sicherheit und Zuverlässigkeit bei Transport und Handhabung sind unverzichtbare Merkmale für den Medizinbereich. Der systemer® überzeugt Sie zu jeder Zeit, an jedem Ort.

## ÜBERALL IM EINSATZ

Die Anwendungsmöglichkeiten Ihres systainer® Systems sind unendlich vielseitig und branchenübergreifend. Auf den ersten Blick sind die systainer® vor allem im Handwerk oder in der Industrie zu finden. Doch gerade auch für spezielle Wünsche und Anforderungen ist der systainer® ein Allrounder. Innovative Weiterentwicklungen, Zubehörteile, variables sowie vielseitiges Innenleben und die einfache Verknüpfbarkeit machen aus dem systainer® ein intelligentes System für Ihre Anforderungen.



### AUSSENDIENST-AUSSTATTUNG

Ihr Produkt im Rampenlicht! Der systainer® bietet individuelle, kundenspezifische Lösungen der Produktpräsentation für einen noch erfolgreicheren Außendienst.



### SPORT & FREIZEIT

Ob Sportfischen, Schützenverein oder Climbing – im systainer® ist Ihre Sportausrüstung perfekt aufbewahrt und immer alles beieinander.



### FAHRZEUGAUSSTATTUNG

Unser systainer® lässt sich in Ihre Fahrzeugeinrichtung integrieren. Mobil und Flexibel – so geht die Arbeit effizient von der Hand.



# TANOS

systemer®

## STAPELBAR UND VERKNÜPFBAR

Die einzelnen systemer® lassen sich kombinieren, sicher aufeinander stapeln, fest verknüpfen und gleichzeitig einzeln bedienen.



## TRANSPORTOPTIMIERT

Die genormten Euro-Paletten-Grundmaße erlauben flächiges Stapeln, sparen Volumen und damit bares Geld beim Transport auf Paletten – ob im LKW, im Lager oder beim Handel.

## LANGLEBIGES DESIGN

Ersetzen statt wegwerfen! Alle systemer® Bauteile wie z. B. Deckel, Griff oder Verschlüsse sind ersetzbar.

## ABS\*-KUNSTSTOFF

Bestes Grundmaterial kombiniert mit stabiler Designstruktur bedeuten ein Höchstmaß an Festigkeit.

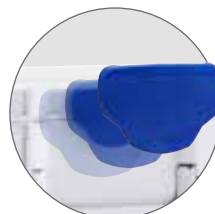

\*ABS = Acrylnitril-Butadien-Styrol



## FARBVIELFALT

Ergänzend zu den Standardfarben stehen ausgewählte Zusatzfarben zur Auswahl. Zudem können Verschluss, Griff und Korpus farblich individuell selbst zusammengestellt werden. Und das bereits ab einem Stück.



## DESIGNED IN GERMANY

### ENTWICKLUNG IM EIGENEN HAUS

Die Forschungs- und Entwicklungsabteilung rund um das systemer® System besteht aus hoch qualifizierten Ingenieuren sowie Produktmanagern und arbeitet kontinuierlich ISO 9001 zertifiziert an der innovativen Weiterentwicklung unserer Produkte.

### HOCHAUTOMATISIERTE PRODUKTION

Durch standardisierte Prozesse garantieren wir eine gleichbleibend hohe Produktionsqualität und Qualitätskontrolle in Deutschland und Europa.

### UMWELT & NACHHALTIGKEIT

Der aus wiederverwertbarem ABS hergestellte systemer® garantiert eine umweltfreundliche, wiederverwertbare Verpackung die Sie lange begleitet und somit zur Müllvermeidung beiträgt.

## MEHR ALS NUR EIN KOFFER

Ohne Flexibilität im Job geht heute nichts mehr. Jeder einzelne systainer® ist nicht nur ein Koffer, sondern Teil eines ausgeklügelten Systems. Dadurch können Sie sich optimal auf Ihren Einsatz vorbereiten und reagieren. Die Kombinationsvarianten und das variable Innenleben der systainer® sind fast grenzenlos. Entscheiden Sie ganz einfach nach Ihrem persönlichen Bedarf immer wieder neu die Anordnung Ihres systainer® Turms. Stapelbar und verknüpfbar sind sie alle!



### PRÄMIERTES systainer® T-LOC SYSTEM

Die Leidenschaft für innovative Technologien und der nachhaltig hohe Qualitätsstandard spiegeln sich in den vielen Auszeichnungen und durchweg positiven Testergebnissen wider.



### ORIGINAL BLEIBT ORIGINAL

Das gesamte systainer® Portfolio ist umfassend durch diverse Schutzrechte abgesichert. Der Original systainer® ist und bleibt ein Original. Darauf können Sie sich verlassen.

## DER WEG ZUM INDIVIDUELLEN systemainer®

### Schritt 1: Problemstellung

Sie benötigen eine Verpackungslösung für Ihre Produkte, ein Ordnungs-, Präsentations- oder Transportsystem? Egal welche Mengen, fragen Sie bei uns an, wir sind Ihr Partner!

### ZUSATZSERVICE

#### Schritt 6: Versand

Wir übernehmen gerne die gesamte Versandlogistik und sorgen dafür, dass Ihre systemainer® sicher ankommen.

### ZUSATZSERVICE

#### Schritt 5: Konfektionierung

Sie liefern uns Ihr Produkt und wir verpacken es. Auf Wunsch bringen wir Ihr individuelles Etikett an bis hin zum Zukauf von Fremdprodukten.



### Schritt 2: Lösungsfindung

Standardsortiment oder speziell auf Ihre Anforderungen zugeschnitten? Wir entwickeln Ihnen gerne das passende Innenleben und erstellen nach Bedarf ein Muster.

### Schritt 3: Corporate Design

Nutzen Sie den systemainer® als Produkt- und Markbotschafter. Wir beraten Sie gerne und stellen Ihnen die verschiedenen Möglichkeiten vor.

### Schritt 4: Markteinführung

Ihr individueller systemainer® ist bereit für den Einsatz.

**TIPP:** Bieten Sie Ihren eigenen individuell gestalteten systemainer® an, auch ohne Einsätze. Farblich zusammengestellt und mit Ihrem eigenen Logo!

### IHRE VERPACKUNGSLÖSUNG – DER systemainer®

Gemeinsam mit unseren Partnern haben wir schon unzählige Projekte maßgeschneidert umgesetzt. Spezielle Boden- und Deckeinlagen, auf Ihr Produkt angepasste Tiefziehteile oder ein- und zweifarbige Polster – der Individualisierungsgrad kennt keine Grenzen. Fragen Sie an, Ihre Anforderungen werden von uns professionell gelöst





## UNVERWECHSELBAR

Jeder einzelne systainer® ist uns wichtig. Ob als Standardausführung mit bereits verfügbaren Systemkomponenten oder als individuelle Sonderanfertigung auf Ihre Anforderungen abgestimmt. Wir unterstützen Sie von der ersten Idee bis zur Auslieferung. Design, Farbe, Innenleben, Formate oder Anwendungszwecke: Wir freuen uns darauf, Ihnen die unzähligen Möglichkeiten des systainer® Systems vorzustellen. Profitieren Sie von dem Koffersystem, das bereits zahlreiche namhafte Hersteller einsetzen.

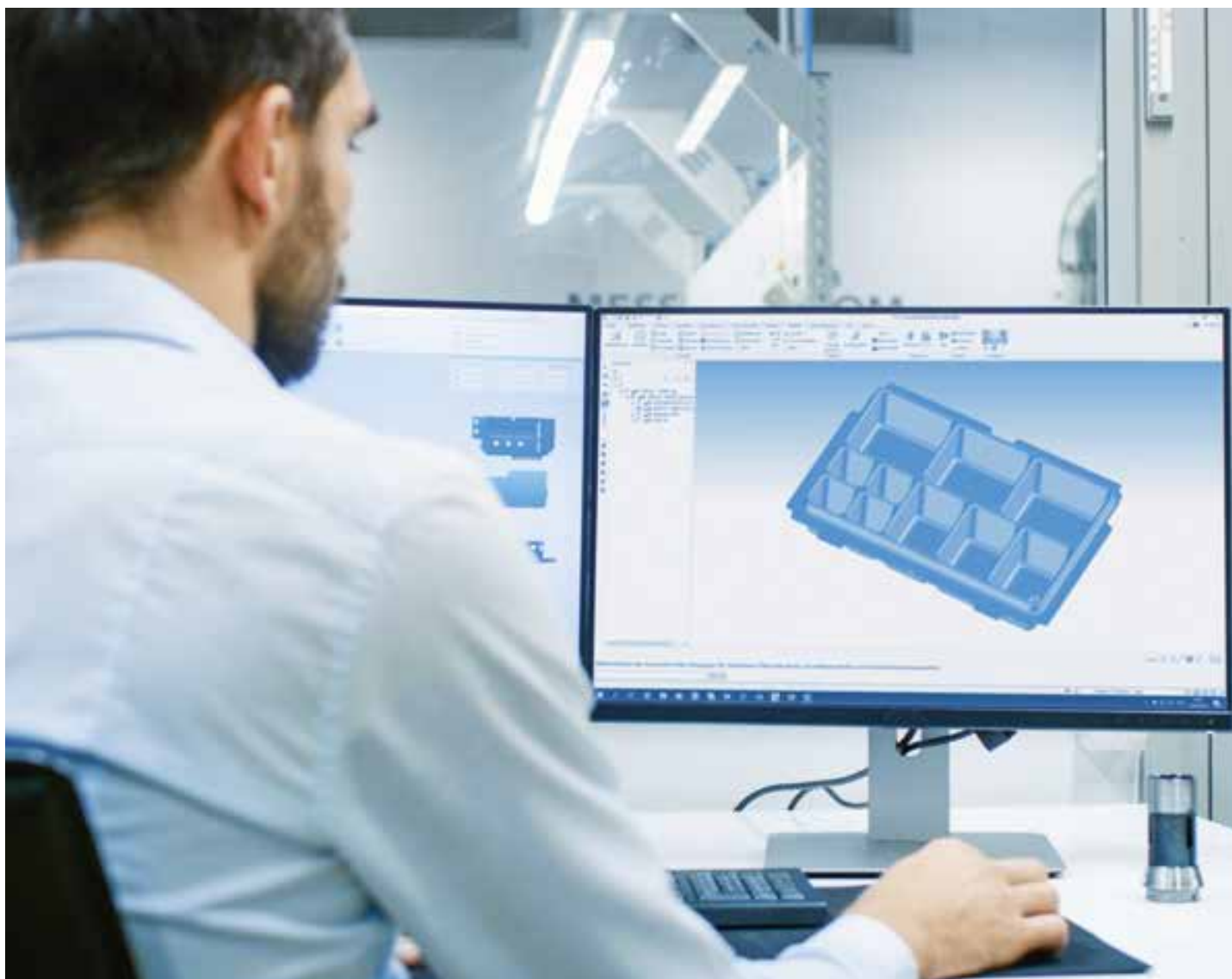

### THEFT-TAG – SICHER IST SICHER

Vorteil für Hersteller und Händler: Direkt am Systainer<sup>3</sup> befindet sich die integrierte Verschlussmöglichkeit "Theft-Tag". Diebstahlschutz rundum: Alles eingeschlossen und sicher. Keine unerlaubte Entnahme von Produkten mehr. Auch im Medizinbereich ein großer Pluspunkt, z. B. zum Verplomben von medizinischem Untersuchungsmaterial.



# TANOS

systemer®

## CORPORATE DESIGN

Keine Markenstrategie ohne das Branding. Ob Firmenlogo oder Slogan – schon bei geringen Mengen können Sie den Korpus, Deckel und die Verschlüsse mehrfarbig bedrucken. Dank der Modularität können Sie sich den systemer® aus unserer umfangreichen Farbpalette selbst zusammenstellen. Hier ist Wiedererkennung garantiert!

## BESCHRIFTUNG

Einfache und praktische Kennzeichnung Ihrer systemer® mit den Beschriftungs-Sets für Steckkartenfächer.



## KONFIGURATION

Einfach und innovativ mit ein paar Handgriffen zu Ihrem Wunsch-systemer®. Designen Sie schon vorab Ihren individuellen systemer® unter [shop.systemer.com](http://shop.systemer.com).



Deckeltragegriff



Deckel



Verschlusskörper



Drehzapfen



Verschlussabdeckung

Korpus



Auszugshilfe  
(≥237)



Fronttragegriff  
(≤187)



## EXTRA TIPPS

### INDIVIDUALISIERUNG IN PERFEKTION

Bei angemessener Stückzahl können wir Ihre Produkt- oder Unternehmensmarke auch direkt rechts und links an der Deckelkante sowie auf dem Deckel in Ihren systemer® prägen.





## FARBPALETTE









Mögen Sie es farbig oder eher zurückhaltend? Die zeitlose Standardausführung, in lichtgrau mit signalblauem Verschluss oder komplett anthrazitfarben, bieten wir ohne jegliche Mehrkosten.

Zahlreiche Zusatzfarben in RAL-Tönen haben wir ab Lager abrufbereit. Sie möchten eine individuelle Sonderfarbe? Auch kein Problem, wir beraten Sie gerne!

## STANDARDFARBEN

	RAL 7035, lichtgrau
	HKS 43 K, signalblau
	RAL 7016, anthrazit

## ZUSATZFARBEN

	RAL 9004, schwarz		RAL 3002, karminrot		RAL 6001, smaragdgrün
	RAL 1007, narzissengelb		RAL 5015, himmelblau		HKS 54 K, signalgrün
	RAL 2011, tieforange		RAL 5003, saphirblau		RAL 9016, weiß

## AUF DIE INNEREN WERTE KOMMT ES AN

Fragen Sie uns! Wir unterstützen und begleiten Sie professionell bei allen nur denkbaren Ideen und Anforderungen. Ob Sie den systainer® als Verpackung oder Präsentation Ihrer Produkte, als Transportmittel für sensible Güter oder für die organisierte Ausstattung Ihrer Werkstätten bzw. Produktionshallen nutzen – wir konstruieren, entwickeln und konzipieren Ihre individuelle systainer® Lösung gezielt nach Ihren Wünschen.

### Standardsortiment



### Sonderanfertigung



## IHR PRODUKTBOTSCHAFTER

Selbst den Innenraum können Sie als Werbefläche einsetzen! Nutzen Sie den systainer® Deckel für aussagekräftige Produktinfos oder Anwenderhinweise.





# TANOS

systainer®

## systainer® SYSTEM PARTNER: EIN KLEINER AUSZUG



## ZAHLEN DIE ÜBERZEUGEN

### 63 VERSCHIEDENE systainer® VARIANTEN

Innovation und Kreativität sind starke Treiber unserer Arbeit. Wir wollen nicht nur Ihre Anforderungen, sondern auch Ihre Wünsche erfüllen.

### UNENDLICH VIELE KOMBINATIONSMÖGLICHKEITEN

Der systainer® macht, was Sie wollen! Nahezu unbegrenzte Möglichkeiten erlauben eine maßgeschneiderte Individualisierung.

## ALLES BAUT AUF DEN systainer®

Als Hersteller des am weitesten verbreiteten, verknüpfbaren Koffersystems, glauben wir an die Kraft der Erfahrung: Zukunft braucht Herkunft! Der Erfolg des systainer® gibt Ihnen und uns recht. Herzlichen Dank an unsere Kunden und Partner! Nur durch über 40 Millionen verkaufte systainer® ist unser System zu dem geworden, was es heute ist. Auf den systainer® können Sie seit 1993 bauen. Heute genauso wie morgen. Das versprechen wir Ihnen.



### ÜBER 40 MIO. systainer®

Herzlichen Dank an unsere Kunden und Partner! Der systainer® erobert die Welt und wir freuen uns über mehr als 40 Millionen verkaufte systainer®.

### 3 PRODUKTLINIEN, 1 SYSTEM

Systainer<sup>3</sup>, systainer® T-Loc, systainer® Classic-Line: Einzigartig, durchdacht, stapelbar und verknüpfbar. Miteinander, untereinander und markenübergreifend.

**MILLIONEN  
ZUFRIEDENER  
ANWENDER SPRECHEN  
FÜR SICH**

**systainer®**  
Die neue Generation

## Systainer<sup>3</sup> VERBINDET

Mit maßgeschneiderter Fahrzeugintegration für einfachen und sicheren Transport. Mit einem einheitlichen Verpackungs- und Transportsystem, optimal integrierbar in die Fahrzeugeinrichtung, ist von der stationären Werkstatt bis zum mobilen Einsatzort in den Systainer<sup>3</sup> alles geordnet und sicher verstaut.

TANOS, btt und Festool haben in Kooperation ein Mobilitätssystem entwickelt, das perfekt in die btt vario3 Fahrzeugeinrichtung integriert werden kann. So haben Sie die vom systainer® gewohnte Ordnung und das einfache Handling auch sicher in Ihrem Fahrzeug dabei. Sie profitieren von einem durchdachten Mobilitätskonzept und einem noch professionelleren Auftritt bei Ihren Kunden.





## Systainer<sup>3</sup> VERBINDET LÖSUNGEN

### VERKNÜPFBAR

"Mit systainer<sup>®</sup> hab ich den Bund fürs Leben geschlossen."

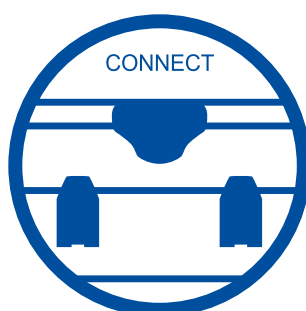

### QUICK & EASY

"Der systainer<sup>®</sup> macht meinen Alltag leichter."



### VIELFÄLTIG

"Mit systainer<sup>®</sup> arbeite ich mit System."

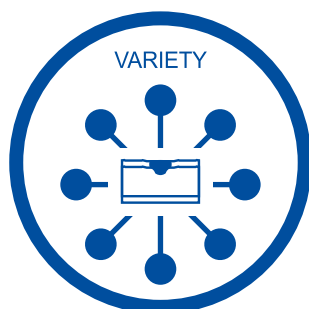

### Bewährt

T-Loc Bedienelement



### Sicher

Theft-Tag Verschluss-System



### TRUST

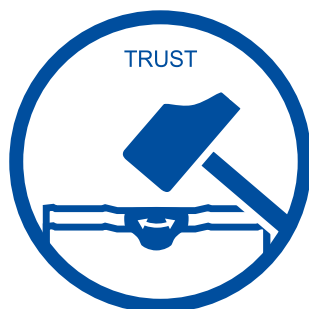

### ZUVERLÄSSIG

"Mit systainer<sup>®</sup> hab ich einen zuverlässigen Partner."

### MULTI-FUNCTIONAL

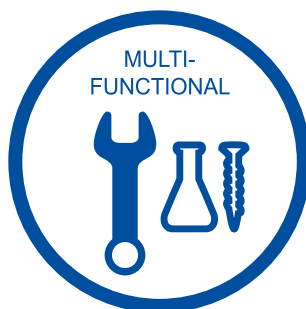

### MULTIFUNKTIONAL

"Der systainer<sup>®</sup> macht was ich will."

### MOBILE SYSTEM



### MOBIL

"Der systainer<sup>®</sup> sorgt passgenau für 100% Mobilität."



**systemer**<sup>®</sup>  
Die neue Generation

MIT SYSTEMER  
HAB ICH DEN BUND FÜRS  
LEBEN GESCHLOSSEN

**Systemer<sup>3</sup>**

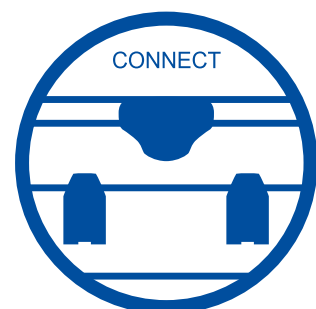

## VERKNÜPFBAR

Stapelbar und verknüpfbar – im Markt etabliert begleitet das patentierte Koffersystem Millionen Nutzer durch den Alltag. Die systainer® werden Sie im alltäglichen Leben überzeugen. Schnell miteinander verknüpft, sparen Sie viel Zeit und unnötige Wege. Die systainer® Türme sind an einem Griff tragbar und bieten somit ein hohes Maß an Komfort und Mobilität. Die neue Produktlinie Systainer<sup>3</sup> überzeugt durch die Verknüpfbarkeit über alle Generationen hinweg. Kombiniert werden kann innerhalb der bestehenden systainer® Produktlinien genauso wie mit systainer® System-Partner.



### Stapelbar

Mit nur einem Dreh lässt sich der systainer® zu einem systainer® Turm koppeln.

### Kompatibilität

Alle systainer® sind miteinander kombinierbar.



### Kombinationsvielfalt

#### systainer® ToolBox

Perfekte Werkzeugbox – in vier Größen erhältlich.



#### Systainer<sup>3</sup> ToolBag M

Flexible Organisation im Top-Design



#### Systainer<sup>3</sup> Combi + Sortainer M

Sortier- und Aufbewahrungslösung für Werkstatt, Fahrzeug und Baustelle





**systemer**<sup>®</sup>  
Die neue Generation

DER SYSTEMER  
MACHT MEINEN  
ALLTAG LEICHTER

**Systemer<sup>3</sup>**



## QUICK & EASY

Einfach bedienbar und komfortabel im Alltag. Schließen, Öffnen und Verknüpfen mit dem bewährten, patentierten und einzigartigen T-Loc Bedienelement. Mit nur einer Hand und einem Dreh einfach auf den Inhalt zugreifen, systainer® verbinden oder lösen. Zudem ist das Transportieren mit dem Systainer<sup>3</sup> so einfach wie nie, ob hochkant, einzeln oder als verknüpfter Turm.



### Öffnen im verknüpften Zustand

Zugriff auf den Inhalt mit nur einem Handgriff, ohne die Verbindung untereinander zu lösen.



### Automatisiert

Verbesserte Deckelfindung durch optimiertes Design.



### Einfacher Transport

Einfach transportieren mit dem Frontragegriff oder doch lieber mit dem Deckeltragegriff einzeln oder als Turm kombiniert. Mit dem Systainer<sup>3</sup> sind Sie schneller und komfortabler unterwegs.



### Auszugshilfe

Ab der Größe 237 erleichtert die Auszugshilfe die Entnahme aus dem Regal oder Fahrzeug.



### Frontragegriff

Systainer<sup>3</sup> M + L 112-187 und Systainer<sup>3</sup> Organizer M + L sind dank seines Frontragegriffs und durchdachter Bauweise auch hochkant tragbar.



### TIPP: Innovative Kennzeichnung

Wissen was drin steckt! Zwei Steckplätze für eine individuelle Beschriftung.





**systemer**<sup>®</sup>  
Die neue Generation

DER SYSTAINER  
SORGT PASSGENAU  
FÜR 100% MOBILITÄT

**Systemer**<sup>3</sup>



## MOBIL

Nutzen Sie alle Vorteile des systainer® Systems und profitieren Sie von der zusätzlichen Mobilität der 3. Generation, dem bei der Entwicklung ein besonderes Augenmerk geschenkt wurde. So wird der Arbeitsalltag für professionelle Anwender von der Werkstatt bis zur Baustelle noch leichter. Mit dem systainer® gewinnen Sie Raum, Zeit und Ansehen.



### Perfekte Raumnutzung

Die systainer® haben ein genormtes Rastermaß für optimale Raumnutzung im Fahrzeug und somit passend für viele gängige Fahrzeugeinrichtungen.

### Zugreifen leicht gemacht

Mit der Auszugshilfe und dem optimierten Deckeltragegriff ist der Systainer<sup>3</sup> für den schnellen Einsatz leichter entnehmbar.



### Noch einfacherer Transport

Mit der neuen Generation wurde die Kombination von Komfort und Funktion neu definiert. So lässt sich der Systainer<sup>3</sup> ohne zusätzliche Schienenelemente in die bott vario3 Fahrzeugeinrichtung einfach und schnell transportsicher verstauen.





**systemer**<sup>®</sup>  
Die neue Generation

DER SYSTAINER  
MACHT WAS  
ICH WILL



**Systainer<sup>3</sup>**

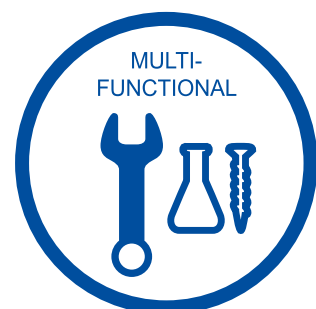

## MULTIFUNKTIONAL

Die variable Ausstattung der systainer® ist das A und O, um jeder denkbaren Anforderung gerecht zu werden. Zubehörteile, Deckel- und Bodeneinlagen, Organisations- und Sortiersysteme und eine größere Auswahl an Höhen und Breiten bietet die neue Generation Systainer<sup>3</sup> eine nahezu grenzenlose Variationsvielfalt für jeglichen Bedarf. Übersichtlich und einfach bei optimaler Platzausnutzung. Der systainer® stellt sich jeder Herausforderung, es gibt immer eine systainer® Lösung.



### Systainer<sup>3</sup> Rack M:

Das mobile Kleinteile-Regal für Baustelle, Werkstatt und unterwegs. Der Systainer<sup>3</sup> Rack mit der praktischen Aufbewahrungslösung für insgesamt 6 Systainer<sup>3</sup> S 76.



### Für Struktur-Fans:

Kleinteile-Sortierung für Profis. Mit Systainer<sup>3</sup> Organizer und seinen Einsatzboxen hat jedes Kleinteil seinen Platz und ist übersichtlich sortiert.



### Systainer<sup>3</sup> Organizer in zwei Größen

Neben der Größe M 89 gibt es für mehr Sortierbedarf die L 89 Variante.

### Aufbewahrung

Formteile für Ihr Handwerkszeug anwenderfreundlich verpackt. Von universal bis hin zu speziellen Einsätzen, der systainer® hat das passende für Sie.



### Raumwunder

Optimale Nutzung des verfügbaren Raums.



### Übersichtlich

Übersichtliche Aufbewahrung und Verfügbarkeit vom täglichen Verbrauchsmaterial. Alles auf einen Blick!



### Groß, größer, Systainer<sup>3</sup>

Mit XXS-XXL bietet die Systainer<sup>3</sup> Generation ein großes Spektrum an Höhen als auch Breiten. Für jede Anforderung die richtige Größe.





**systemer**<sup>®</sup>  
Die neue Generation

MIT SYSTEMER  
HAB ICH EINEN  
ZUVERLÄSSIGEN PARTNER

**Systemer<sup>3</sup>**

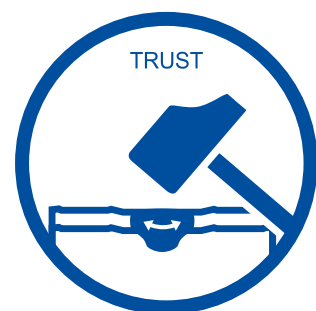

## ZUVERLÄSSIG

Alle Systainer<sup>3</sup> bieten ein Höchstmaß an Festigkeit dank des ABS\*-Basismaterials, kombiniert mit innovativer und stabilisierender Designstruktur. Ihre Produkte sind in einem systainer<sup>®</sup> immer sicher aufbewahrt, verlässlich verpackt und zu jeder Zeit für den Transport geeignet. Mit dem Qualitätskoffersystem Systainer<sup>3</sup> gewinnen Sie einen zuverlässigen Partner im Arbeitsalltag.



### Harte Schale

Perfekte Kombi: Dank bestes ABS\*-Material und die stabilisierende Designstruktur mit dem zusätzlichen Deckelscharnier und dem optimierten "Bodenkreuz" bietet der Systainer<sup>3</sup> maximale Robustheit.

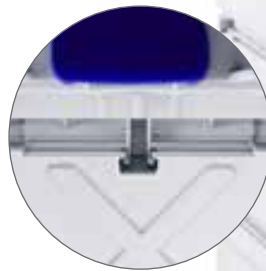
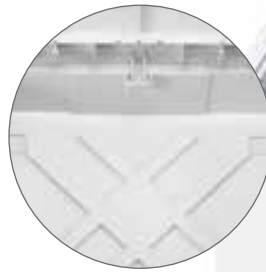

### Weicher Kern

Einen Systainer<sup>3</sup> haut so schnell nichts um. Sensible Inhalte sind im Systainer<sup>3</sup> gut aufgehoben.

### Stoßschutz

Polsterprogramm für maximale Innendämpfung. Selbst hoch zerbrechliche Güter sind rundum vor Beschädigung geschützt.

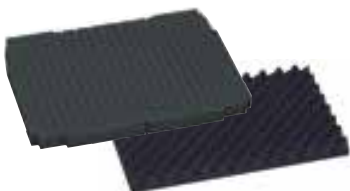

### Verschüttsicherer Transport

So bleibt jedes Kleinteil an seinem Platz. Passgenaue Deckeleinlagen sorgen für einen festen und sicheren Verschluss.



Systainer<sup>3</sup> S  
mit Fachteiler

### Schon gewusst:

Der systainer<sup>®</sup> ist auch häufig im Medizinbereich zu finden.



**systemer**<sup>®</sup>  
Die neue Generation

MIT SYSTEMER  
ARBEITE ICH  
MIT SYSTEM

**Systemer<sup>3</sup>**

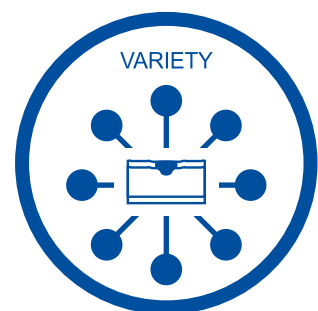



## VIELFÄLTIG

Nicht nur eine Box, sondern ein System! Das TANOS-Portfolio umfasst neben dem innovativen systainer® Koffersystem auch praktisches und umfangreiches Zubehör. Vom stationären Arbeiten über den Transport bis hin zum Einsatzort, sowie das mobile Arbeiten direkt vor Ort, bietet TANOS vielfältige Lösungen an, um noch besser mit System zu arbeiten. Und auch wenn die Wünsche noch so ungewöhnlich sind, auf die kreativen Produktlösungen und stetig wachsende Innovationsvielfalt können Sie sich verlassen.



### Stationäres Arbeiten

Die perfekte Aufbewahrung und Arbeit in der Werkstatt mit dem systainer®.

Kleine  
Produktauswahl



Wand-/Bodenhalterung  
Systainer³ BASE



Schublade „SYS-Auszug“

### Transport

Sichern Sie Ihre Ladung und schonen Sie Ihre Gesundheit mit dem mobilen Zubehörprogramm.

Kleine  
Produktauswahl



Systainer³ CART „SYS-RB“



Transportroller „SYS-ROLL“

### Mobiles Arbeiten

Innovative systainer® Lösungen mit denen Sie an jedem Ort zu jeder Zeit effizient arbeiten können.

Kleine  
Produktauswahl



Mobile Werkstatt MW 1000

... und vieles mehr.





## FLEXIBEL UND MOBIL UNTERWEGS

TANOS perfektioniert Ihren Arbeitsalltag. Als Hersteller des millionenfach verkauften, verknüpfbaren Koffersystems systemer® sind wir ständig am Puls der Zeit. Flexibilität und Mobilität sind heute aus dem Alltag der meisten Handwerker nicht mehr wegzudenken. Unsere Mobile Werkstatt bietet genau die Vorteile, die Sie startklar für jeden Einsatz machen. Kompakt, komfortabel und maximal mobil errichten Sie Ihre Werkstatt in Zukunft einfach dort, wo Sie sie brauchen. Effizienz, die sich bezahlt macht!



### SICHER

- Arbeitstisch durch integrierten Gurt sicher am Wagen befestigen und transportieren



### MULTIFUNKTIONAL

- Flexible Klemm-/Befestigungsmöglichkeiten auf allen Seiten
- Mit zusätzlichen Arbeitstischen (TSB/1-MW 1000) auf allen Seiten koppelbar
- Ebene, stabile, durchgängige Arbeitsfläche



### EASY TO USE

- Auch alleine gut zu handhaben und zu transportieren



### STANDFEST

- Einstellbare Tischfüße
- Wagen steht auf 4 Füßen – nicht auf den Rollen

**Robust:** Fahrwerk und Transporträder schaffen mühelos unebene Böden



**Unabhängig:** Die Mobile Werkstatt ist wo und wann Sie möchten einsatzbereit



**Standfest:** Die stabile Bauweise sichert überall optimale Arbeitsbedingungen



**Feierabend!** Schnell verstaут und für den nächsten Einsatz alles an seinem Platz



#### FLEXIBEL

- Integrierte MDF-Arbeitsfläche zum sicheren Abstellen von zusätzlichen systainer® (für alle systainer® Generationen geeignet)



#### ORGANISIERT

- Stabiler Auszug (SYS-AZ-MW 1000)
- Passgenaue Aufnahme von systainer® mit einer Grundfläche von B 396 x T 296 mm
- Individuelle Bestückung mit Auszügen
- Stufenlos und werkzeuglos höhenverstellbar



#### BEWÄHRT

- T-Loc-Verschluss zur Verknüpfung der systainer® mit der Mobilen Werkstatt



#### PRAKTIKABEL

- Leichtes Verladen ins Fahrzeug durch Gleitflächen am Griff



#### INTUITIV

- 3 verschiedene Positionseinstellungen – arretiert automatisch



#### STRAPAZIERFÄHIG

- Große Gummi-Transporträder Ø 200 mm für hohe Treppengängigkeit. Ohne Rückstände von Kies und sichtbaren Abrieb auf dem Boden.

#### CLEVER

- Aufbewahrung für MINI-systainer® T-Loc I oder Systainer® S in der Bodenwanne
- Zusätzlicher Auszug nachrüstbar (SYS-Auszug Art.-Nr. 80101664)







# UNSER PRODUKTSORTIMENT

## LEER-systainer®, SETS UND EINLAGEN

systainer® Abmessungen



Seite 34 - 35



Systainer<sup>3</sup> M



Seite 36 - 47



Systainer<sup>3</sup> L



Seite 48 - 53



Systainer<sup>3</sup> XXL



Seite 54 - 55



Systainer<sup>3</sup> Organizer



Seite 56 - 59



Systainer<sup>3</sup> ToolBox



Seite 60 - 61



Systainer<sup>3</sup> Deckelfach M



Seite 62 - 63



Systainer<sup>3</sup> Combi M,  
Sortainer M, Rack M



Seite 64 - 69



Systainer<sup>3</sup> S



Seite 70 - 73



Systainer<sup>3</sup> ToolBag



Seite 74 - 75



systainer® Storage-Box



Seite 76 - 77



## systainer® ERGÄNZUNGEN UND ZUBEHÖR

Kennzeichnung

Seite 78



Sicherheit, Systainer<sup>3</sup> XXS

Seite 79



Mobiles Arbeiten

Seite 80 - 82



Stationäres Arbeiten

Seite 83



Ersatzteile

Seite 84 - 87



Detaillierte Produktinformationen finden Sie auch auf [www.TANOS.de](http://www.TANOS.de)

# SYSTEMER<sup>®</sup> ABMESSUNGEN

**G**ardemaße von XXS bis XXL! Durchdachte und perfekt aufeinander abgestimmte Abmessungen machen es Ihnen leicht, unsere systemer<sup>®</sup> optimal und platzsparend auf Ihre Bedürfnisse anzupassen.

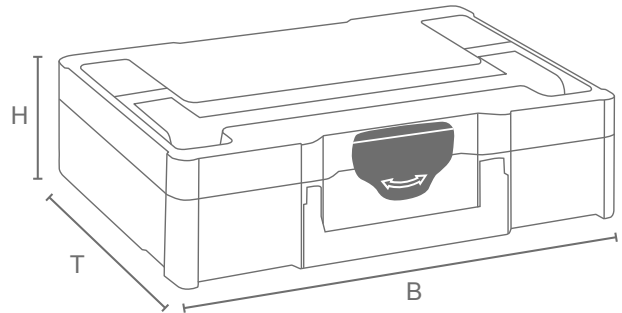

## Systainer<sup>3</sup>



	Außenmaße in mm	Innenmaße in mm	Gewicht	Innen- volumen	Palettenmaße Stück / Höhe
<b>Systainer<sup>3</sup> M 112</b> <sup>1)</sup>	H* 105 x B 396 x T 296	H 71 x B 389,5 x T 275	1,40 kg	7,7 l	128 / 183,7 cm
<b>Systainer<sup>3</sup> M 137</b> <sup>2)</sup>	H* 130 x B 396 x T 296	H 96 x B 389,5 x T 275	1,50 kg	10,4 l	104 / 184,7 cm
<b>Systainer<sup>3</sup> M 187</b> <sup>3)</sup>	H* 180 x B 396 x T 296	H 146 x B 389,7 x T 275,2	1,69 kg	15,9 l	72 / 177,7 cm
<b>Systainer<sup>3</sup> M 237</b> <sup>4)</sup>	H* 230 x B 396 x T 296	H 196 x B 389,7 x T 275,2	1,89 kg	21,4 l	56 / 176,7 cm
<b>Systainer<sup>3</sup> M 337</b> <sup>5)</sup>	H* 330 x B 396 x T 296	H 296 x B 389,7 x T 275,2	2,35 kg	32,4 l	40 / 180,7 cm
<b>Systainer<sup>3</sup> M 437</b> <sup>6)</sup>	H* 430 x B 396 x T 296	H 394 x B 389,7 x T 275,2	2,89 kg	43,1 l	32 / 187,7 cm



	Außenmaße in mm	Innenmaße in mm	Gewicht	Innen- volumen	Palettenmaße Stück / Höhe
<b>Systainer<sup>3</sup> L 137</b> <sup>7)</sup>	H* 130 x B 508 x T 296	H 94 x B 501,5 x T 275,2	1,92 kg	13,2 l	52 / 184,7 cm
<b>Systainer<sup>3</sup> L 187</b> <sup>8)</sup>	H* 180 x B 508 x T 296	H 144 x B 501,7 x T 275,2	2,14 kg	20,2 l	36 / 177,7 cm
<b>Systainer<sup>3</sup> L 237</b> <sup>9)</sup>	H* 230 x B 508 x T 296	H 194 x B 501,7 x T 275,2	2,38 kg	27,4 l	28 / 176,7 cm



	Außenmaße in mm	Innenmaße in mm	Gewicht	Innen- volumen	Palettenmaße Stück / Höhe
<b>Systainer<sup>3</sup> XXL 237</b> <sup>10)</sup>	H* 230 x B 792 x T 296	H 188 x B 786,5 x T 279,1	3,64 kg	42,3 l	28 / 176,7 cm
<b>Systainer<sup>3</sup> XXL 337</b> <sup>11)</sup>	H* 330 x B 792 x T 296	H 288 x B 786,1 x T 279,1	4,33 kg	64,2 l	20 / 180,7 cm



	Außenmaße in mm	Innenmaße in mm	Gewicht	Innen- volumen	Palettenmaße Stück / Höhe
<b>Systainer<sup>3</sup> Organizer M 89</b> <sup>12)</sup>	H* 82 x B 396 x T 296	H 60 x B 389,5 x T 246,2	1,60 kg	7,4 l	160 / 183,7 cm
<b>Systainer<sup>3</sup> Organizer L 89</b> <sup>13)</sup>	H* 82 x B 508 x T 296	H 60 x B 501,5 x T 278,5	1,99 kg	9,7 l	80 / 183,7 cm



	Außenmaße in mm	Innenmaße in mm	Gewicht	Innen- volumen	Palettenmaße Stück / Höhe
<b>Systainer<sup>3</sup> ToolBox M 137</b> <sup>14)</sup>	H* 130 x B 396 x T 296	H 122 x B 357,8 x T 221	1,30 kg	10,4 l	104 / 184,7 cm
<b>Systainer<sup>3</sup> ToolBox M 237</b> <sup>15)</sup>	H* 230 x B 396 x T 296	H 222 x B 357,8 x T 221	1,70 kg	21,4 l	56 / 176,7 cm
<b>Systainer<sup>3</sup> ToolBox L 137</b> <sup>16)</sup>	H* 130 x B 508 x T 296	H 120 x B 461,1 x T 221	1,90 kg	13,2 l	52 / 184,7 cm
<b>Systainer<sup>3</sup> ToolBox L 237</b> <sup>17)</sup>	H* 230 x B 508 x T 296	H 220 x B 461,1 x T 221	2,40 kg	27,4 l	28 / 176,7 cm



	Außenmaße in mm	Innenmaße in mm	Gewicht	Innen- volumen	Palettenmaße Stück / Höhe
<b>Systainer³ Deckelfach M 137</b> 18)	H* 130 x B 396 x T 296	H 96 x B 389,5 x T 275	1,70 kg	10,4 l	104 / 184,7 cm
<b>Systainer³ Deckelfach M 187</b> 19)	H* 180 x B 396 x T 296	H 146 x B 389,7 x T 275,2	1,90 kg	15,9 l	72 / 177,7 cm
<b>Systainer³ Deckelfach M 237</b> 20)	H* 230 x B 396 x T 296	H 196 x B 389,7 x T 275,2	2,10 kg	21,4 l	56 / 176,7 cm



	Außenmaße in mm	Innenmaße in mm	Gewicht	Innen- volumen	Palettenmaße Stück / Höhe
<b>Systainer³ Combi M 287</b> 21)	H* 280 x B 396 x T 296	H 140 x B 389 x T 287	3,56 kg	–	48 / 183,7 cm
<b>Schublade</b>	–	H 66 x B 343 x T 271	–	–	–
<b>Systainer³ Combi M 337</b> 22)	H* 330 x B 396 x T 296	H 190 x B 389 x T 287	3,72 kg	–	40 / 180,7 cm
<b>Schublade</b>	–	H 66 x B 343 x T 271	–	–	–



	Außenmaße in mm	Innenmaße in mm	Gewicht	Innen- volumen	Palettenmaße Stück / Höhe
<b>Systainer³ Sortainer/2 M 337</b> 23)	H* 330 x B 396 x T 296	–	5,18 kg	–	40 / 180,7 cm
<b>niedrige Schublade</b>	–	H 66 x B 343 x T 271	–	–	–
<b>hohe Schublade</b>	–	H 158 x B 343 x T 261	–	–	–
<b>Systainer³ Sortainer/3 M 337</b> 24)	H* 330 x B 396 x T 296	–	6,22 kg	–	40 / 180,7 cm
<b>Schublade</b>	–	H 66 x B 343 x T 271	–	–	–



	Außenmaße in mm	Innenmaße in mm	Gewicht	Innen- volumen	Palettenmaße Stück / Höhe
<b>Systainer³ Rack/0 M 337</b> 25)	H* 330 x B 396 x T 296	–	4,06 kg	–	40 / 180,7 cm
<b>Systainer³ Rack/6 M 337</b> 26)	H* 330 x B 396 x T 296	–	7,05 kg	–	40 / 180,7 cm



	Außenmaße in mm	Innenmaße in mm	Gewicht	Innen- volumen	Palettenmaße Stück / Höhe
<b>Systainer³ S 76</b> 27)	H* 71 x B 265 x T 171	H 67 x B 258 x T 164	0,43 kg	3,2 l	400 / 200 cm
<b>Systainer³ S 76</b> Deckel transparent 28)	H* 71 x B 265 x T 171	H 67 x B 258 x T 164	0,46 kg	3,2 l	400 / 200 cm
<b>Systainer³ S 147</b> 29)	H* 142 x B 265 x T 171	H 138 x B 258 x T 164	0,58 kg	5,8 l	192 / 195 cm



	Außenmaße in mm	Innenmaße in mm	Gewicht	Innen- volumen	Palettenmaße Stück / Höhe
<b>Systainer³ Toolbag M</b> 30)	H* 359 x B 396 x T 296	–	3,68 kg	–	24 / 168,4 cm



## T-Loc / Classic-Line\*\*



	Außenmaße in mm	Innenmaße in mm	Gewicht	Palettenmaße Stück / Höhe
<b>systainer® Storage-Box</b> 31)	H* 160 x B 396 x T 296 Höhe mit Griff*: 233	–	2,50 kg	88 / 196 cm

\*Die Außenmaße sind ohne Standfüße gemessen: Systainer³ M, L, XXL, Systainer³ Organizer M + L, Systainer³ Deckelfach M, Systainer³ Combi M, Systainer³ Sortainer M, Systainer³ Rack, Systainer³ ToolBox M + L: H + 7 mm; Systainer³ S 76 + 146: H + 5 mm \*\* Nicht mit einer integrierten Fahrzeugaufnahme für bott Vario3 ausgestattet





## Systainer<sup>3</sup> M 112

Klein und funktional! Durch die niedrige Bauhöhe lassen sich beispielsweise Schleifmittel optimal aufbewahren. Mit dem Frontragegriff lässt sich der Systainer<sup>3</sup> M 112 auch hochkant komfortabel transportieren.

### Systainer<sup>3</sup> M 112

- Lichtgrau Art.-Nr. 83000001
- Anthrazit Art.-Nr. 83000018

## ABMESSUNGEN

Außenmaße in mm	Innenmaße in mm	Gewicht	Traglast	Innenvolumen	Palettenmaße St. / Höhe
H* 105 x B 396 x T 296	H 71 x B 389,5 x T 275	1,40 kg	20 kg	7,7 l	128 / 183,7 cm

\*Die Außenmaße sind ohne Standfüße gemessen: H + 7 mm

## FARBEN

	Standardfarben	Zusatzfarben	
Korpus mit Deckel	1)  3)	4)  5)  6)  7)  8)  9)  10)	
Deckeltragegriff		11)  12)	
Verschluss	2)	1)	
1) RAL 7035, lichtgrau	4) RAL 9004, schwarz	7) RAL 3002, karminrot	10) RAL 6001, smaragdgrün
2) HKS 43 K, signalblau	5) RAL 1007, narzissengelb	8) RAL 5015, himmelblau	11) HKS 54 K, signalgrün
3) RAL 7016, anthrazit	6) RAL 2011, tieforange	9) RAL 5003, saphirblau	12) RAL 9016, weiß

## Systainer<sup>3</sup> M 112 SETS



- Universal-Systainer<sup>3</sup> M 112**
- Lichtgrau Art.-Nr. 83500009
  - Anthrazit Art.-Nr. 83500010
  - Mit Deckeleinlage, EPP, 5 mm und Universal-Tiefzieheinlage mit 10 Fächern



- Schleifmittel-Systainer<sup>3</sup> M 112**
- Lichtgrau Art.-Nr. 83500013
  - Anthrazit Art.-Nr. 83500014
  - Mit Tiefzieheinlage für Schleifmittel Ø 125 mm, 80 x 133 mm und Delta 100 x 150 mm

## DECKELEINLAGEN



**Deckeleinlage M, EPP, 5 mm**  
• Art.-Nr. 83000044



**Deckelpolster M, genoppt**  
• Art.-Nr. 83000035  
(Industriekunden\*)  
• Art.-Nr. 83570006  
(Händler/Endverbraucher\*\*)



**Bürodeckel**  
• Art.-Nr. 83500069

## BODENEINLAGEN



**Bodenpolster M, weich, 25 mm**  
• Art.-Nr. 83000036  
(Industriekunden\*)  
• Art.-Nr. 83570007  
(Händler/Endverbraucher\*\*)



**Würfelpolster M, hart, 25 mm**  
• Art.-Nr. 83000038  
(Industriekunden\*)  
• Art.-Nr. 83570009  
(Händler/Endverbraucher\*\*)

Würfelmuster 15 x 15 mm  
zum Herausbrechen



**Bodenpolster mit  
Kreuzausschnitt**  
• Art.-Nr. 83000037  
(Industriekunden\*)  
• Art.-Nr. 83570008  
(Händler/Endverbraucher\*\*)



**Universal-Tiefzieheinlage  
mit 10 Fächern**  
• Art.-Nr. 83000052



**Tiefzieheinlage für  
Schleifmittel Ø 125 mm,  
80 x 133 mm und  
Delta 100 x 150 mm**  
• Art.-Nr. 83000056



## Systainer<sup>3</sup> M 137

Handlich und mobil! Der Systainer<sup>3</sup> M 137 lässt sich nicht nur perfekt in die Fahrzeugeinrichtung integrieren, sondern auch einfach mit dem Frontragegriff entnehmen und transportieren.

### Systainer<sup>3</sup> M 137

































- Lichtgrau Art.-Nr. 83000002
- Anthrazit Art.-Nr. 83000019

## ABMESSUNGEN

Außenmaße in mm	Innenmaße in mm	Gewicht	Traglast	Innenvolumen	Palettenmaße St. / Höhe
H* 130 x B 396 x T 296	H 96 x B 389,5 x T 275	1,50 kg	20 kg	10,4 l	104 / 184,7 cm

\*Die Außenmaße sind ohne Standfüße gemessen: H + 7 mm

## FARBEN

	Standardfarben	Zusatzfarben	
Korpus mit Deckel	 1)  3)	 4)  5)  6)  7)  8)  9)  10)	
Deckeltragegriff	 	        11)  12)	
Verschluss	 2) 	 1)         	
1) RAL 7035, lichtgrau	4) RAL 9004, schwarz	7) RAL 3002, karminrot	10) RAL 6001, smaragdgrün
2) HKS 43 K, signalblau	5) RAL 1007, narzissengelb	8) RAL 5015, himmelblau	11) HKS 54 K, signalgrün
3) RAL 7016, anthrazit	6) RAL 2011, tieforange	9) RAL 5003, saphirblau	12) RAL 9016, weiß

## Systainer<sup>3</sup> M 137 SETS



### Polster-Systainer<sup>3</sup> M 137

- Lichtgrau Art.-Nr. 83500015
- Anthrazit Art.-Nr. 83500016
- Mit Bodenpolster weich, 25 mm, Würfelpolster hart, 25 mm und Deckelpolster, genoppt



### Akku-Bohrschrauber-Systainer<sup>3</sup> M 137

- Lichtgrau Art.-Nr. 83500011
- Anthrazit Art.-Nr. 83500012
- Mit Tiefzieheinlage für Akku-Bohrschrauber und Deckelpolster, genoppt



## DECKELEINLAGEN



**Deckeleinlage M, EPP, 5 mm**  
• Art.-Nr. 83000044



**Deckelpolster M, genoppt**  
• Art.-Nr. 83000035  
(Industriekunden\*)  
• Art.-Nr. 83570006  
(Händler/Endverbraucher\*\*)



**Bürodeckel**  
• Art.-Nr. 83500069

## BODENEINLAGEN



**Bodenpolster M, weich, 25 mm**  
• Art.-Nr. 83000036  
(Industriekunden\*)  
• Art.-Nr. 83570007  
(Händler/Endverbraucher\*\*)



**Würfelpolster M, hart, 25 mm**  
• Art.-Nr. 83000038  
(Industriekunden\*)  
• Art.-Nr. 83570009  
(Händler/Endverbraucher\*\*)

Würfeleraster 15 x 15 mm  
zum Herausbrechen



**Bodenpolster mit  
Kreuzausschnitt**  
• Art.-Nr. 83000037  
(Industriekunden\*)  
• Art.-Nr. 83570008  
(Händler/Endverbraucher\*\*)



**Tiefzieheinlage für  
Akku-Bohrschrauber**  
• Art.-Nr. 83000053



## Systainer³ M 187

Mit den kompakten Maßen passt sich der Systainer³ M 187 Ihrem individuellen Bestückungsbedarf an. Besonders geeignet ist der Systainer³ M 187 für Elektrowerkzeuge oder Büromaterialien. Hochkant Tragen mit dem Fronttragegriff inklusive.

### Systainer³ M 187

- Lichtgrau Art.-Nr. 83000003
- Anthrazit Art.-Nr. 83000020

## ABMESSUNGEN

Außenmaße in mm	Innenmaße in mm	Gewicht	Traglast	Innenvolumen	Palettenmaße St. / Höhe
H* 180 x B 396 x T 296	H 146 x B 389,7 x T 275,2	1,69 kg	20 kg	15,9 l	72 / 177,7 cm

\*Die Außenmaße sind ohne Standfüße gemessen: H + 7 mm

## FARBEN

	Standardfarben	Zusatzfarben	
Korpus mit Deckel	1)  3)	4)  5)  6)  7)  8)  9)  10)	
Deckeltragegriff		11)  12)	
Verschluss	2)	1)	
1) RAL 7035, lichtgrau	4) RAL 9004, schwarz	7) RAL 3002, karminrot	10) RAL 6001, smaragdgrün
2) HKS 43 K, signalblau	5) RAL 1007, narzissengelb	8) RAL 5015, himmelblau	11) HKS 54 K, signalgrün
3) RAL 7016, anthrazit	6) RAL 2011, tieforange	9) RAL 5003, saphirblau	12) RAL 9016, weiß

## Systainer³ M 187 SETS



### Oszillierer-Systainer³ M 187

- Lichtgrau Art.-Nr. 83500017
- Anthrazit Art.-Nr. 83500018
- Mit Tiefzieheinlage für Oszillierer und Deckelpolster, genoppt



### Winkelschleifer-Systainer³ M 187

- Lichtgrau Art.-Nr. 83500019
- Anthrazit Art.-Nr. 83500020
- Mit Tiefzieheinlage für Winkelschleifer bis Ø 125 mm und Deckelpolster, genoppt

## DECKELEINLAGEN



**Deckeleinlage M, EPP, 5 mm**  
• Art.-Nr. 83000044



**Deckelpolster M, genoppt**  
• Art.-Nr. 83000035  
(Industriekunden\*)  
• Art.-Nr. 83570006  
(Händler/Endverbraucher\*\*)



**Bürodeckel**  
• Art.-Nr. 83500069

## BODENEINLAGEN



**Bodenpolster M, weich, 25 mm**  
• Art.-Nr. 83000036  
(Industriekunden\*)  
• Art.-Nr. 83570007  
(Händler/Endverbraucher\*\*)



**Würfelpolster M, hart, 25 mm**  
• Art.-Nr. 83000038  
(Industriekunden\*)  
• Art.-Nr. 83570009  
(Händler/Endverbraucher\*\*)

Würfelpolster 15 x 15 mm  
zum Herausbrechen



**Bodenpolster mit  
Kreuzausschnitt**  
• Art.-Nr. 83000037  
(Industriekunden\*)  
• Art.-Nr. 83570008  
(Händler/Endverbraucher\*\*)



**Tiefzieheinlage für Winkel-  
schleifer bis Ø 125 mm**  
• Art.-Nr. 83000054



**Tiefzieheinlage für Oszillierer**  
• Art.-Nr. 83000055



**Fixierungspolster für Tief-  
zieheinlage für Oszillierer**  
• Art.-Nr. 83500077





## Systainer<sup>3</sup> M 237

Optimale Aufbewahrung von Werkzeug oder Isolieren von empfindlichen Inhalten: Das ist der Systainer<sup>3</sup> M 237. Die integrierte Auszugshilfe unterstützt Sie bei der leichten Entnahme aus dem Regal oder Fahrzeug.

### Systainer<sup>3</sup> M 237

- Lichtgrau Art.-Nr. 83000004
- Anthrazit Art.-Nr. 83000021

## ABMESSUNGEN

Außenmaße in mm	Innenmaße in mm	Gewicht	Traglast	Innenvolumen	Palettenmaße St. / Höhe
H* 230 x B 396 x T 296	H 196 x B 389,7 x T 275,2	1,89 kg	20 kg	21,4 l	56 / 176,7 cm

\*Die Außenmaße sind ohne Standfüße gemessen: H + 7 mm

## FARBEN

	Standardfarben	Zusatzfarben	
Korpus mit Deckel	1)  3)	4)  5)  6)  7)  8)  9)  10)	
Deckeltragegriff		11)  12)	
Verschluss	2)	1)	
1) RAL 7035, lichtgrau	4) RAL 9004, schwarz	7) RAL 3002, karminrot	10) RAL 6001, smaragdgrün
2) HKS 43 K, signalblau	5) RAL 1007, narzissengelb	8) RAL 5015, himmelblau	11) HKS 54 K, signalgrün
3) RAL 7016, anthrazit	6) RAL 2011, tieforange	9) RAL 5003, saphirblau	12) RAL 9016, weiß

## Systainer<sup>3</sup> M 237 SETS



### Schleifmittel-Systainer<sup>3</sup> M 237

- Lichtgrau Art.-Nr. 83500023
- Anthrazit Art.-Nr. 83500024
- Mit Tiefzieheinlage für Schleifmittel Ø 150 mm



### Isolier-Systainer<sup>3</sup> M 237 EPP

- Lichtgrau Art.-Nr. 83500037
- Anthrazit Art.-Nr. 83500038
- Mit Isoliereinsatz EPP und Isolierdeckel

## DECKELEINLAGEN



**Deckeleinlage M, EPP, 5 mm**  
• Art.-Nr. 83000044



**Deckelpolster M, genoppt**  
• Art.-Nr. 83000035  
(Industriekunden\*)  
• Art.-Nr. 83570006  
(Händler/Endverbraucher\*\*)



**Bürodeckel**  
• Art.-Nr. 83500069

## BODENEINLAGEN



**Bodenpolster M, weich, 25 mm**  
• Art.-Nr. 83000036  
(Industriekunden\*)  
• Art.-Nr. 83570007  
(Händler/Endverbraucher\*\*)



**Würfelpolster M, hart, 25 mm**  
• Art.-Nr. 83000038  
(Industriekunden\*)  
• Art.-Nr. 83570009  
(Händler/Endverbraucher\*\*)

Würfelraster 15 x 15 mm  
zum Herausbrechen



**Bodenpolster mit  
Kreuzausschnitt**  
• Art.-Nr. 83000037  
(Industriekunden\*)  
• Art.-Nr. 83570008  
(Händler/Endverbraucher\*\*)



**Tiefzieheinlage für  
Schleifmittel Ø 150 mm**  
• Art.-Nr. 83000057



**Trennstege Isolier-Systemer<sup>3</sup>**  
• Art.-Nr. 83500066  
• 2er Set



**Fachteiler 6-fach Einteilung**  
• Art.-Nr. 83500054



## Systainer<sup>3</sup> M 337

Es geht hoch hinaus mit dem Systainer<sup>3</sup> M 337. Mit seiner stattlichen Höhe birgt sein Inneres viel Platz für Handwerkszeug und hohe Materialien. Ist optimal geeignet zum Isolieren von Kartuschen, Sprühdosen und empfindlichen Inhalten.

### Systainer<sup>3</sup> M 337

- Lichtgrau Art.-Nr. 83000005
- Anthrazit Art.-Nr. 83000022

## ABMESSUNGEN

Außenmaße in mm	Innenmaße in mm	Gewicht	Traglast	Innenvolumen	Palettenmaße St. / Höhe
H* 330 x B 396 x T 296	H 296 x B 389,7 x T 275,2	2,35 kg	20 kg	32,4 l	40 / 180,7 cm

\*Die Außenmaße sind ohne Standfüße gemessen: H + 7 mm

## FARBEN

	Standardfarben	Zusatzfarben	
Korpus mit Deckel	1)  3)	4)  5)  6)  7)  8)  9)  10)	
Deckeltragegriff	1)  3)	4)  5)  6)  7)  8)  9)  10)  11)  12)	
Verschluss	2)  3)	1)  4)  5)  6)  7)  8)  9)  10)  11)  12)	
1) RAL 7035, lichtgrau	4) RAL 9004, schwarz	7) RAL 3002, karminrot	10) RAL 6001, smaragdgrün
2) HKS 43 K, signalblau	5) RAL 1007, narzissengelb	8) RAL 5015, himmelblau	11) HKS 54 K, signalgrün
3) RAL 7016, anthrazit	6) RAL 2011, tieforange	9) RAL 5003, saphirblau	12) RAL 9016, weiß

## Systainer<sup>3</sup> M 337 SETS



### Kartuschen-Systainer<sup>3</sup> M 337\*\*\*

- Lichtgrau Art.-Nr. 83500027
- Anthrazit Art.-Nr. 83500028
- Mit EPP-Kartuscheneinsatz



### Sprühdosen-Systainer<sup>3</sup> M 337\*\*\*\*

- Lichtgrau Art.-Nr. 83500031
- Anthrazit Art.-Nr. 83500032
- Mit EPP-Sprühdoseneinsatz



### Isolier-Systainer<sup>3</sup> M 337 EPP

- Lichtgrau Art.-Nr. 83500039
- Anthrazit Art.-Nr. 83500040
- Mit Isoliereinsatz EPP und Isolierdeckel

## DECKELEINLAGEN



**Deckeleinlage M, EPP, 5 mm**  
• Art.-Nr. 83000044



**Deckelpolster M, genoppt**  
• Art.-Nr. 83000035  
(Industriekunden\*)  
• Art.-Nr. 83570006  
(Händler/Endverbraucher\*\*)



**Bürodeckel**  
• Art.-Nr. 83500069

## BODENEINLAGEN



**Bodenpolster M, weich, 25 mm**  
• Art.-Nr. 83000036  
(Industriekunden\*)  
• Art.-Nr. 83570007  
(Händler/Endverbraucher\*\*)



**Würfelpolster M, hart, 25 mm**  
• Art.-Nr. 83000038  
(Industriekunden\*)  
• Art.-Nr. 83570009  
(Händler/Endverbraucher\*\*)

Würfeleraster 15 x 15 mm  
zum Herausbrechen



**Bodenpolster mit  
Kreuzausschnitt**  
• Art.-Nr. 83000037  
(Industriekunden\*)  
• Art.-Nr. 83570008  
(Händler/Endverbraucher\*\*)



**EPP-Kartuscheneinsatz\*\*\***  
• Art.-Nr. 83000046



**EPP-Sprühdoseneinsatz\*\*\*\***  
• Art.-Nr. 83000047



**Trennsteg Isolier-Systemer³**  
• Art.-Nr. 83500066  
• 2er Set





## Systainer<sup>3</sup> M 437

Hoch, höher, Systainer<sup>3</sup> M 437. Der höchste Systainer<sup>3</sup> bietet viel Raum für großes Arbeitsmaterial und Werkzeug und ist optimal geeignet zum Isolieren von Kartuschen, Sprühdosen und empfindlichen Inhalten oder zum Verpacken größerer Gegenstände.

### Systainer<sup>3</sup> M 437

- Lichtgrau Art.-Nr. 83000006
- Anthrazit Art.-Nr. 83000023

## ABMESSUNGEN

Außenmaße in mm	Innenmaße in mm	Gewicht	Traglast	Innenvolumen	Palettenmaße St. / Höhe
H* 430 x B 396 x T 296	H 394 x B 389,7 x T 275,2	2,89 kg	20 kg	43,1 l	32 / 187,7 cm

\*Die Außenmaße sind ohne Standfüße gemessen: H + 7 mm

## FARBEN

	Standardfarben	Zusatzfarben	
Korpus mit Deckel	1)  3)	4)  5)  6)  7)  8)  9)  10)	
Deckeltragegriff		11)  12)	
Verschluss	2)	1)	
1) RAL 7035, lichtgrau	4) RAL 9004, schwarz	7) RAL 3002, karminrot	10) RAL 6001, smaragdgrün
2) HKS 43 K, signalblau	5) RAL 1007, narzissengelb	8) RAL 5015, himmelblau	11) HKS 54 K, signalgrün
3) RAL 7016, anthrazit	6) RAL 2011, tieforange	9) RAL 5003, saphirblau	12) RAL 9016, weiß

## Systainer<sup>3</sup> M 437 SETS



### Kartuschen-Systainer<sup>3</sup> M 437\*\*\*

- Lichtgrau Art.-Nr. 83500029
- Anthrazit Art.-Nr. 83500030
- Mit EPP-Kartuscheneinsatz



### Sprühdosen-Systainer<sup>3</sup> M 437\*\*\*\*

- Lichtgrau Art.-Nr. 83500033
- Anthrazit Art.-Nr. 83500034
- Mit EPP-Sprühdoseneinsatz



### Isolier-Systainer<sup>3</sup> M 437 EPP

- Lichtgrau Art.-Nr. 83500041
- Anthrazit Art.-Nr. 83500042
- Mit Isoliereinsatz EPP und Isolierdeckel

## DECKELEINLAGEN



**Deckeleinlage M, EPP, 5 mm**  
• Art.-Nr. 83000044



**Deckelpolster M, genoppt**  
• Art.-Nr. 83000035  
(Industriekunden\*)  
• Art.-Nr. 83570006  
(Händler/Endverbraucher\*\*)



**Bürodeckel**  
• Art.-Nr. 83500069

## BODENEINLAGEN



**Bodenpolster M, weich, 25 mm**  
• Art.-Nr. 83000036  
(Industriekunden\*)  
• Art.-Nr. 83570007  
(Händler/Endverbraucher\*\*)



**Würfelpolster M, hart, 25 mm**  
• Art.-Nr. 83000038  
(Industriekunden\*)  
• Art.-Nr. 83570009  
(Händler/Endverbraucher\*\*)

Würfeleraster 15 x 15 mm  
zum Herausbrechen



**Bodenpolster mit  
Kreuzausschnitt**  
• Art.-Nr. 83000037  
(Industriekunden\*)  
• Art.-Nr. 83570008  
(Händler/Endverbraucher\*\*)



**EPP-Kartuscheneinsatz\*\*\***  
• Art.-Nr. 83000046



**EPP-Sprühdoseneinsatz\*\*\*\***  
• Art.-Nr. 83000047



**Trennstege Isolier-Systainer³**  
• Art.-Nr. 83500066  
• 2er Set



## Systainer<sup>3</sup> L 137

Wenn es doch etwas mehr Stauraum sein soll: Systainer<sup>3</sup> L 137. Für Ihre Anforderung bietet der Systainer<sup>3</sup> L 137 die bestmögliche Werkzeugaufbewahrung und ist mit dem Frontragegriff auch hochkant komfortabel zu tragen.

### Systainer<sup>3</sup> L 137

- Lichtgrau Art.-Nr. 83000007
- Anthrazit Art.-Nr. 83000024

## ABMESSUNGEN

Außenmaße in mm	Innenmaße in mm	Gewicht	Traglast	Innenvolumen	Palettenmaße St. / Höhe
H* 130 x B 508 x T 296	H 94 x B 501,5 x T 275,2	1,92 kg	20 kg	13,2 l	52 / 184,7 cm

\*Die Außenmaße sind ohne Standfüße gemessen: H + 7 mm

## FARBEN

	Standardfarben	Zusatzfarben	
Korpus mit Deckel	 	Zusatzfarben auf Anfrage	
Deckeltragegriff	 	        	
Verschluss	 	         	
1) RAL 7035, lichtgrau	4) RAL 9004, schwarz	7) RAL 3002, karminrot	10) RAL 6001, smaragdgrün
2) HKS 43 K, signalblau	5) RAL 1007, narzissengelb	8) RAL 5015, himmelblau	11) HKS 54 K, signalgrün
3) RAL 7016, anthrazit	6) RAL 2011, tieforange	9) RAL 5003, saphirblau	12) RAL 9016, weiß

## Systainer<sup>3</sup> L 137 SETS



### Universal-Systainer<sup>3</sup> L 137

- Lichtgrau Art.-Nr. 83500043
- Anthrazit Art.-Nr. 83500044
- Mit Deckeleinlage, EPP, 5 mm und Universal-Tiefzieheinlage mit 6 Fächern



### Polster-Systainer<sup>3</sup> L 137

- Lichtgrau Art.-Nr. 83500045
- Anthrazit Art.-Nr. 83500046
- Mit Bodenpolster weich, 25 mm, Würfelpolster hart, 25 mm und Deckelpolster, genoppt

## DECKELEINLAGEN



**Deckeleinlage L, EPP, 5 mm**  
• Art.-Nr. 83000045



**Deckelpolster L, genoppt**  
• Art.-Nr. 83000040  
(Industriekunden\*)  
• Art.-Nr. 83570010  
(Händler/Endverbraucher\*\*)



**Werkzeugdeckel**  
• Art.-Nr. 83500070

## BODENEINLAGEN



**Bodenpolster L, weich, 25 mm**  
• Art.-Nr. 83000041  
(Industriekunden\*)  
• Art.-Nr. 83570011  
(Händler/Endverbraucher\*\*)



**Würfelpolster L, hart, 25 mm**  
• Art.-Nr. 83000043  
(Industriekunden\*)  
• Art.-Nr. 83570012  
(Händler/Endverbraucher\*\*)

Würfelmuster 15 x 15 mm  
zum Herausbrechen



**EPP-Bodeneinlage, 15 mm**  
• Art.-Nr. 83000042



**Universal-Tiefzieheinlage L,  
mit 6 Fächern**  
• Art.-Nr. 83000058





## Systainer<sup>3</sup> L 187

Werkzeug, Winkelschleifer und vieles mehr: Alles findet seinen Platz im Systainer<sup>3</sup> L 187. Hochkant tragbar oder einfach zu einem Turm verknüpfbar, auch mit dem Systainer<sup>3</sup> L 187 ist das Transportieren einfach.

### Systainer<sup>3</sup> L 187

























- Lichtgrau Art.-Nr. 83000008
- Anthrazit Art.-Nr. 83000025

## ABMESSUNGEN

Außenmaße in mm	Innenmaße in mm	Gewicht	Traglast	Innenvolumen	Palettenmaße St. / Höhe
H* 180 x B 508 x T 296	H 144 x B 501,7 x T 275,2	2,14 kg	20 kg	20,2 l	36 / 177,7 cm

\*Die Außenmaße sind ohne Standfüße gemessen: H + 7 mm

## FARBEN

	Standardfarben	Zusatzfarben	
Korpus mit Deckel	 <sup>1)</sup>  <sup>3)</sup>	Zusatzfarben auf Anfrage	
Deckeltragegriff	 <sup>1)</sup>  <sup>3)</sup>	 <sup>4)</sup>  <sup>5)</sup>  <sup>6)</sup>  <sup>7)</sup>  <sup>8)</sup>  <sup>9)</sup>  <sup>10)</sup>  <sup>11)</sup>  <sup>12)</sup>	
Verschluss	 <sup>2)</sup>  <sup>3)</sup>	 <sup>1)</sup>  <sup>4)</sup>  <sup>5)</sup>  <sup>6)</sup>  <sup>7)</sup>  <sup>8)</sup>  <sup>9)</sup>  <sup>10)</sup>  <sup>11)</sup>  <sup>12)</sup>	
1) RAL 7035, lichtgrau	4) RAL 9004, schwarz	7) RAL 3002, karminrot	10) RAL 6001, smaragdgrün
2) HKS 43 K, signalblau	5) RAL 1007, narzissengelb	8) RAL 5015, himmelblau	11) HKS 54 K, signalgrün
3) RAL 7016, anthrazit	6) RAL 2011, tieforange	9) RAL 5003, saphirblau	12) RAL 9016, weiß

## Systainer<sup>3</sup> L 187 SETS



**Werkzeug-Systainer<sup>3</sup> L 187**

- Lichtgrau Art.-Nr. 83500047
- Anthrazit Art.-Nr. 83500048
- Mit 2 Werkzeugdeckel und Werkzeugeinsatz mit Fachteiler



## DECKELEINLAGEN



**Deckeleinlage L, EPP, 5 mm**  
• Art.-Nr. 83000045



**Deckelpolster L, genoppt**  
• Art.-Nr. 83000040  
(Industriekunden\*)  
• Art.-Nr. 83570010  
(Händler/Endverbraucher\*\*)



**Werkzeugdeckel**  
• Art.-Nr. 83500070

## BODENEINLAGEN



**Bodenpolster L, weich, 25 mm**  
• Art.-Nr. 83000041  
(Industriekunden\*)  
• Art.-Nr. 83570011  
(Händler/Endverbraucher\*\*)



**Würfelpolster L, hart, 25 mm**  
• Art.-Nr. 83000043  
(Industriekunden\*)  
• Art.-Nr. 83570012  
(Händler/Endverbraucher\*\*)

Würfelmuster 15 x 15 mm  
zum Herausbrechen



**EPP-Bodeneinlage, 15 mm**  
• Art.-Nr. 83000042



**Fachteiler-Set**  
• Art.-Nr. 83500154  
• Für Werkzeugeinsatz im  
Werkzeug-Systemer<sup>3</sup>  
• 1 x kurzer, 1 x langer  
Fachteiler



## Systainer³ L 237

Mehr Platz bietet Ihnen der Systainer³ L 237. Große Geräte oder Utensilien passen in diesen Werkzeugkoffer. Wie alle Systainer³ L Größen ist dieser ebenfalls verknüpfbar mit der Größe Systainer³ M und systemer® T-Loc.

### Systainer³ L 237

- Lichtgrau Art.-Nr. 83000009
- Anthrazit Art.-Nr. 83000026

## ABMESSUNGEN

Außenmaße in mm	Innenmaße in mm	Gewicht	Traglast	Innenvolumen	Palettenmaße St. / Höhe
H* 230 x B 508 x T 296	H 194 x B 501,7 x T 275,2	2,38 kg	20 kg	27,4 l	28 / 176,7 cm

\*Die Außenmaße sind ohne Standfüße gemessen: H + 7 mm

## FARBEN

	Standardfarben	Zusatzfarben	
Korpus mit Deckel	1)  3)	Zusatzfarben auf Anfrage	
Deckeltragegriff		4)  5)  6)  7)  8)  9)  10)  11)  12)	
Verschluss	2)	1)	
1) RAL 7035, lichtgrau	4) RAL 9004, schwarz	7) RAL 3002, karminrot	10) RAL 6001, smaragdgrün
2) HKS 43 K, signalblau	5) RAL 1007, narzissengelb	8) RAL 5015, himmelblau	11) HKS 54 K, signalgrün
3) RAL 7016, anthrazit	6) RAL 2011, tieforange	9) RAL 5003, saphirblau	12) RAL 9016, weiß

## DECKELEINLAGEN



**Deckeleinlage L, EPP, 5 mm**  
• Art.-Nr. 83000045



**Deckelpolster L, genoppt**  
• Art.-Nr. 83000040  
(Industriekunden\*)  
• Art.-Nr. 83570010  
(Händler/Endverbraucher\*\*)



**Werkzeugdeckel**  
• Art.-Nr. 83500070

## BODENEINLAGEN



**Bodenpolster L, weich, 25 mm**  
• Art.-Nr. 83000041  
(Industriekunden\*)  
• Art.-Nr. 83570011  
(Händler/Endverbraucher\*\*)



**Würfelpolster L, hart, 25 mm**  
• Art.-Nr. 83000043  
(Industriekunden\*)  
• Art.-Nr. 83570012  
(Händler/Endverbraucher\*\*)

Würfelastraster 15 x 15 mm  
zum Herausbrechen



**EPP-Bodeneinlage, 15 mm**  
• Art.-Nr. 83000042





1)

## Systainer<sup>3</sup> XXL 237 + 337

Größer, besser, stärker! Der Systainer<sup>3</sup> mit viel Platz und Volumen. Der unverzichtbare Begleiter für sperrige Güter und großes Material oder Werkzeug: Systainer<sup>3</sup> XXL 237 und 337.

### Systainer<sup>3</sup> XXL 237 1)

- Lichtgrau Art.-Nr. 83000016
- Anthrazit Art.-Nr. 83000033

### Systainer<sup>3</sup> XXL 337 2)

- Lichtgrau Art.-Nr. 83000017
- Anthrazit Art.-Nr. 83000034



2)

## ABMESSUNGEN

### Systainer<sup>3</sup> XXL 237

Außenmaße in mm	Innenmaße in mm	Gewicht	Traglast	Innenvolumen	Palettenmaße St. / Höhe
H* 230 x B 792 x T 296	H 188 x B 786,5 x T 279,1	3,64 kg	40 kg	42,3 l	28 / 176,7 cm

### Systainer<sup>3</sup> XXL 337

Außenmaße in mm	Innenmaße in mm	Gewicht	Traglast	Innenvolumen	Palettenmaße St. / Höhe
H* 330 x B 792 x T 296	H 288 x B 786,1 x T 279,1	4,33 kg	40 kg	64,2 l	20 / 180,7 cm

\*Die Außenmaße sind ohne Standfüße gemessen: H + 7 mm

## FARBEN

	Standardfarben	Zusatzfarben	
Korpus mit Deckel	1)  3)	Zusatzfarben auf Anfrage	
Deckeltragegriff		4)  5)  6)  7)  8)  9)  10)  11)  12)	
Verschluss	2)	1)	
1) RAL 7035, lichtgrau	4) RAL 9004, schwarz	7) RAL 3002, karminrot	10) RAL 6001, smaragdgrün
2) HKS 43 K, signalblau	5) RAL 1007, narzissengelb	8) RAL 5015, himmelblau	11) HKS 54 K, signalgrün
3) RAL 7016, anthrazit	6) RAL 2011, tieforange	9) RAL 5003, saphirblau	12) RAL 9016, weiß

## DECKELEINLAGE



### Deckelpolster XXL, genoppt

- Art.-Nr. 83000066  
(Industriekunden\*)
- Art.-Nr. 83570013  
(Händler/Endverbraucher\*\*)

## BODENEINLAGE



### Bodenpolster XXL, weich, 25 mm

- Art.-Nr. 83000067  
(Industriekunden\*)
- Art.-Nr. 83570014  
(Händler/Endverbraucher\*\*)



### Würfelpolster XXL, hart, 50 mm\*\*\*

- Art.-Nr. 83000068  
(Industriekunden\*)
- Art.-Nr. 83570015  
(Händler/Endverbraucher\*\*)



### Befestigungsplatte

- Art.-Nr. 83500274
- Inkl. 3 m Klettband und Befestigungsmaterial



**Bewährtes**  
T-Loc  
Bedienelement



**Schnittstellen**  
zu Systainer<sup>3</sup> M + L  
und systainer<sup>®</sup> T-Loc



**Sichern**  
mit der integrierten  
Verschlussmög-  
lichkeit (Theft-Tag)

# XXXL



**Tragen**  
mit den seitlich integrierten  
Griffmulden



**Transportieren**  
mit dem Rollbrett Sytainer<sup>3</sup>  
CART „SYS-RB“



**Kennzeichnen**  
mit zwei Steckplätzen für eine  
individuelle Beschriftung





## Systainer<sup>3</sup> ORGANIZER M 89

Für Struktur-Fans: Kleinteile-Sortierung für Profis. Im Systainer<sup>3</sup> Organizer M 89 hat selbst das kleinste Verbrauchsmaterial seinen Platz und ist übersichtlich sortiert. Bereits bestückt mit Einsatzboxen oder doch individuell zusammengestellt, Sie haben die Wahl.

### Systainer<sup>3</sup> Organizer M 89















- Lichtgrau Art.-Nr. 83000010
- Anthrazit Art.-Nr. 83000027

## ABMESSUNGEN

Außenmaße in mm	Innenmaße in mm	Gewicht	Traglast	Innenvolumen	Palettenmaße St. / Höhe
H* 82 x B 396 x T 296	H 60 x B 389,5 x T 246,2	1,60 kg	20 kg	7,4 l	160 / 183,7 cm

\*Die Außenmaße sind ohne Standfüße gemessen: H + 7 mm

## FARBEN

	Standardfarben	Zusatzfarben	
Korpus ohne Deckel	 <sub>1)</sub>  <sub>3)</sub>	Zusatzfarben auf Anfrage	
Verschluss	 <sub>2)</sub> 	 <sub>1)</sub>  <sub>4)</sub>  <sub>5)</sub>  <sub>6)</sub>  <sub>7)</sub>  <sub>8)</sub>  <sub>9)</sub>  <sub>10)</sub>  <sub>11)</sub>  <sub>12)</sub>	
1) RAL 7035, lichtgrau	4) RAL 9004, schwarz	7) RAL 3002, karminrot	10) RAL 6001, smaragdgrün
2) HKS 43 K, signalblau	5) RAL 1007, narzissengelb	8) RAL 5015, himmelblau	11) HKS 54 K, signalgrün
3) RAL 7016, anthrazit	6) RAL 2011, tieforange	9) RAL 5003, saphirblau	12) RAL 9016, weiß

## Systainer<sup>3</sup> ORGANIZER M 89 SETS



### Systainer<sup>3</sup> Organizer M 89 mit 22 Einsatzboxen

- Lichtgrau Art.-Nr. 83500001
- Anthrazit Art.-Nr. 83500005
- Einsatzboxen Bestückung:  
13 Stück 50 x 50,  
8 Stück 50 x 100,  
1 Stück 100 x 150



### Systainer<sup>3</sup> Organizer M 89 mit 6 Einsatzboxen

- Lichtgrau Art.-Nr. 83500002
- Anthrazit Art.-Nr. 83500006
- Einsatzboxen Bestückung:  
1 Stück 50 x 50,  
1 Stück 50 x 100,  
3 Stück 100 x 150,  
1 Stück 100 x 350

## BODENEINLAGEN



### Einsatzboxen-Set 50 x 50

- Art.-Nr. 83500055
- 10er Set
- T 50 x B 50 x H 68 mm



### Einsatzboxen-Set 50 x 100

- Art.-Nr. 83500056
- 10er Set
- T 50 x B 100 x H 68 mm



### Einsatzboxen-Set 100 x 100

- Art.-Nr. 83500057
- 6er Set
- T 100 x B 100 x H 68 mm



### Einsatzboxen-Set 100 x 150

- Art.-Nr. 83500058
- 6er Set
- T 100 x B 150 x H 68 mm



### Einsatzboxen-Set 100 x 350

- Art.-Nr. 83500059
- 2er Set
- T 100 x B 350 x H 68 mm



### Einsatzboxen-Set 150 x 150

- Art.-Nr. 83500060
- 6er Set
- T 150 x B 150 x H 68 mm



### Einsatzboxen-Set 150 x 300

- Art.-Nr. 83500061
- 2er Set
- T 150 x B 300 x H 68 mm





## Systainer<sup>3</sup> ORGANIZER L 89

Der Systainer<sup>3</sup> Organizer L 89 für noch mehr Sortierbedarf. Auch ein großes Sortiment an Verbrauchsmaterialien wie Schrauben, Dübel ist organisiert. Alles übersichtlich sortiert und mit dem transparenten Deckel ist der Durchblick selbst bei geschlossenem Deckel möglich.

### Systainer<sup>3</sup> Organizer L 89















- Lichtgrau Art.-Nr. 83000011
- Anthrazit Art.-Nr. 83000028

## ABMESSUNGEN

Außenmaße in mm	Innenmaße in mm	Gewicht	Traglast	Innenvolumen	Palettenmaße St. / Höhe
H* 82 x B 508 x T 296	H 60 x B 501,5 x T 278,5	1,99 kg	20 kg	9,7 l	80 / 183,7 cm

\*Die Außenmaße sind ohne Standfüße gemessen: H + 7 mm

## FARBEN

	Standardfarben	Zusatzfarben	
Korpus ohne Deckel	 <sub>1)</sub>  <sub>3)</sub>	Zusatzfarben auf Anfrage	
Verschluss	 <sub>2)</sub> 	 <sub>1)</sub>  <sub>4)</sub>  <sub>5)</sub>  <sub>6)</sub>  <sub>7)</sub>  <sub>8)</sub>  <sub>9)</sub>  <sub>10)</sub>  <sub>11)</sub>  <sub>12)</sub>	
1) RAL 7035, lichtgrau	4) RAL 9004, schwarz	7) RAL 3002, karminrot	10) RAL 6001, smaragdgrün
2) HKS 43 K, signalblau	5) RAL 1007, narzissengelb	8) RAL 5015, himmelblau	11) HKS 54 K, signalgrün
3) RAL 7016, anthrazit	6) RAL 2011, tieforange	9) RAL 5003, saphirblau	12) RAL 9016, weiß

## Systainer<sup>3</sup> ORGANIZER L 89 SETS



- Systainer<sup>3</sup> Organizer L 89 mit 20 Einsatzboxen**
- Lichtgrau Art.-Nr. 83500003
  - Anthrazit Art.-Nr. 83500007
  - Einsatzboxen Bestückung:
    - 10 Stück 50 x 50,
    - 6 Stück 50 x 100,
    - 2 Stück 100 x 100,
    - 1 Stück 100 x 150,
    - 1 Stück 150 x 150



- Systainer<sup>3</sup> Organizer L 89 mit 10 Einsatzboxen**
- Lichtgrau Art.-Nr. 83500004
  - Anthrazit Art.-Nr. 83500008
  - Einsatzboxen Bestückung:
    - 1 Stück 50 x 50,
    - 4 Stück 50 x 100,
    - 1 Stück 100 x 100,
    - 3 Stück 100 x 150,
    - 1 Stück 100 x 350

## BODENEINLAGEN



### Einsatzboxen-Set 50 x 50

- Art.-Nr. 83500055
- 10er Set
- T 50 x B 50 x H 68 mm



### Einsatzboxen-Set 50 x 100

- Art.-Nr. 83500056
- 10er Set
- T 50 x B 100 x H 68 mm



### Einsatzboxen-Set 100 x 100

- Art.-Nr. 83500057
- 6er Set
- T 100 x B 100 x H 68 mm



### Einsatzboxen-Set 100 x 150

- Art.-Nr. 83500058
- 6er Set
- T 100 x B 150 x H 68 mm



### Einsatzboxen-Set 100 x 350

- Art.-Nr. 83500059
- 2er Set
- T 100 x B 350 x H 68 mm



### Einsatzboxen-Set 150 x 150

- Art.-Nr. 83500060
- 6er Set
- T 150 x B 150 x H 68 mm



### Einsatzboxen-Set 150 x 300

- Art.-Nr. 83500061
- 2er Set
- T 150 x B 300 x H 68 mm



1)



2)



3)

## Systainer<sup>3</sup> TOOLBOX

Alles griffbereit in der Systainer<sup>3</sup> ToolBox! Die Cabrio-Variante im Systainer<sup>3</sup>-System mit ausreichend Stauraum für Werkzeug, Arbeitsmaterial und Zubehör. Durch den beweglichen Tragegriff und den Systainer<sup>3</sup> Verschluss lässt sich die Systainer<sup>3</sup> ToolBox mit nur einem Dreh koppeln. Verknüpfbarkeit mit allen Systainer<sup>3</sup> sowie systemer<sup>®</sup> T-Loc und Integration in die Fahrzeugeinrichtung machen die ToolBox zum perfekten Begleiter bei der Arbeit.

### Systainer<sup>3</sup> ToolBox M 137 <sup>1)</sup>

- Lichtgrau Art.-Nr. 83000012
- Anthrazit Art.-Nr. 83000029

### Systainer<sup>3</sup> ToolBox M 237 <sup>2)</sup>

- Lichtgrau Art.-Nr. 83000013
- Anthrazit Art.-Nr. 83000030

### Systainer<sup>3</sup> ToolBox L 137 <sup>3)</sup>

- Lichtgrau Art.-Nr. 83000014
- Anthrazit Art.-Nr. 83000031

### Systainer<sup>3</sup> ToolBox L 237 <sup>4)</sup>

- Lichtgrau Art.-Nr. 83000015
- Anthrazit Art.-Nr. 83000032



4)

## ABMESSUNGEN

### Systainer<sup>3</sup> ToolBox M 137

Außenmaße in mm	Innenmaße in mm	Gewicht	Traglast	Innenvolumen	Palettenmaße St. / Höhe
H* 130 x B 396 x T 296	H 122 x B 357,8 x T 221	1,30 kg	20 kg	10,4 l	104 / 184,7 cm

### Systainer<sup>3</sup> ToolBox M 237

Außenmaße in mm	Innenmaße in mm	Gewicht	Traglast	Innenvolumen	Palettenmaße St. / Höhe
H* 230 x B 396 x T 296	H 222 x B 357,8 x T 221	1,70 kg	20 kg	21,4 l	56 / 176,7 cm

### Systainer<sup>3</sup> ToolBox L 137















Außenmaße in mm	Innenmaße in mm	Gewicht	Traglast	Innenvolumen	Palettenmaße St. / Höhe
H* 130 x B 508 x T 296	H 120 x B 461,1 x T 221	1,90 kg	20 kg	13,2 l	52 / 184,7 cm

### Systainer<sup>3</sup> ToolBox L 237

Außenmaße in mm	Innenmaße in mm	Gewicht	Traglast	Innenvolumen	Palettenmaße St. / Höhe
H* 230 x B 508 x T 296	H 220 x B 461,1 x T 221	2,40 kg	20 kg	27,4 l	28 / 176,7 cm

\*Außenmaße sind ohne Standfüße gemessen: H +7mm

## FARBEN

	Standardfarben	Zusatzfarben	
Korpus mit Tragegriff	 1)  3)	Zusatzfarben auf Anfrage	
Verschluss	 2) 	 1)  4)  5)  6)  7)  8)  9)  10)  11)  12)	
1) RAL 7035, lichtgrau	4) RAL 9004, schwarz	7) RAL 3002, karminrot	10) RAL 6001, smaragdgrün
2) HKS 43 K, signalblau	5) RAL 1007, narzissengelb	8) RAL 5015, himmelblau	11) HKS 54 K, signalgrün
3) RAL 7016, anthrazit	6) RAL 2011, tieforange	9) RAL 5003, saphirblau	12) RAL 9016, weiß

## BODENEINLAGEN Systainer<sup>3</sup> M



### Bodenpolster M, weich, 25 mm

- Art.-Nr. 83000036 (Industriekunden\*)
- Art.-Nr. 83570007 (Händler/Endverbraucher\*\*)



### Würfelpolster M, hart, 25 mm\*\*\*

- Art.-Nr. 83000038 (Industriekunden\*)
- Art.-Nr. 83570009 (Händler/Endverbraucher\*\*)



### Bodenpolster mit Kreuzausschnitt

- Art.-Nr. 83000037 (Industriekunden\*)
- Art.-Nr. 83570008 (Händler/Endverbraucher\*\*)

## BODENEINLAGEN Systainer<sup>3</sup> L



### Bodenpolster L, weich, 25 mm

- Art.-Nr. 83000041 (Industriekunden\*)
- Art.-Nr. 83570011 (Händler/Endverbraucher\*\*)



### Würfelpolster L, hart, 25 mm\*\*\*

- Art.-Nr. 83000043 (Industriekunden\*)
- Art.-Nr. 83570012 (Händler/Endverbraucher\*\*)

## GUT ZU WISSEN!

- Offenes Systainer<sup>3</sup> Design für optimalen Überblick
- Handwerkszeug und Verbrauchsmaterial schnell griffbereit
- Angenehmer Tragekomfort durch den breiten und beweglichen Tragegriff
- Systainer<sup>3</sup> ToolBox in 4 Abmessungen verfügbar





1)



2)



3)

## Systainer<sup>3</sup> DECKELFACH M

Alles sortiert, übersichtlich und griffbereit! Der Systainer<sup>3</sup> Deckelfach M eignet sich ideal für Elektrowerkzeuge mit Zubehörteilen. Mit dem transparenten Deckel sofort erkennen, welche Teile, Bohrer oder Stichsägeblätter da sind. Durch die flexible Aufteilung mit Trennstegen lässt sich das Deckelfach individuell einteilen. Im Systainer<sup>3</sup> findet das passende Handwerkszeug, Maschine, Zubehör, Kleinteile oder sonstiges Arbeitsmaterial seinen Platz.

### Systainer<sup>3</sup> Deckelfach M 137 <sup>1)</sup>

- Lichtgrau Art.-Nr. 83000563
- Anthrazit Art.-Nr. 83000564

### Systainer<sup>3</sup> Deckelfach M 187 <sup>2)</sup>

- Lichtgrau Art.-Nr. 83000561
- Anthrazit Art.-Nr. 83000562

### Systainer<sup>3</sup> Deckelfach M 237 <sup>3)</sup>

- Lichtgrau Art.-Nr. 83000559
- Anthrazit Art.-Nr. 83000560

Inkl. Trennstege zur variablen Facheinteilung im Deckelfach:  
 4 x Trennstege lang,  
 10 x Trennstege kurz,  
 8 x Verbindungsstücke



## ABMESSUNGEN

### Systainer<sup>3</sup> Deckelfach M 137

Außenmaße in mm	Innenmaße in mm	Gewicht	Traglast	Innenvolumen	Palettenmaße St. / Höhe
H* 130 x B 396 x T 296	H 96 x B 389,5 x T 275	1,70 kg	20 kg	10,4 l	104 / 184,7 cm

### Systainer<sup>3</sup> Deckelfach M 187

























Außenmaße in mm	Innenmaße in mm	Gewicht	Traglast	Innenvolumen	Palettenmaße St. / Höhe
H* 180 x B 396 x T 296	H 146 x B 389,7 x T 275,2	1,90 kg	20 kg	15,9 l	72 / 177,7 cm

### Systainer<sup>3</sup> Deckelfach M 237

Außenmaße in mm	Innenmaße in mm	Gewicht	Traglast	Innenvolumen	Palettenmaße St. / Höhe
H* 230 x B 396 x T 296	H 196 x B 389,7 x T 275,2	2,10 kg	20 kg	21,4 l	56 / 176,7 cm

\*Außenmaße sind ohne Standfüße gemessen: H +7 mm

## FARBEN

	Standardfarben	Zusatzfarben	
Korpus mit Deckel	 <sup>1)</sup>  <sup>3)</sup>	Zusatzfarben auf Anfrage	
Deckeltragegriff	 <sup>1)</sup>  <sup>3)</sup>	 <sup>4)</sup>  <sup>5)</sup>  <sup>6)</sup>  <sup>7)</sup>  <sup>8)</sup>  <sup>9)</sup>  <sup>10)</sup>  <sup>11)</sup>  <sup>12)</sup>	
Verschluss	 <sup>2)</sup>  <sup>3)</sup>	 <sup>1)</sup>  <sup>4)</sup>  <sup>5)</sup>  <sup>6)</sup>  <sup>7)</sup>  <sup>8)</sup>  <sup>9)</sup>  <sup>10)</sup>  <sup>11)</sup>  <sup>12)</sup>	
1) RAL 7035, lichtgrau	4) RAL 9004, schwarz	7) RAL 3002, karminrot	10) RAL 6001, smaragdgrün
2) HKS 43 K, signalblau	5) RAL 1007, narzissengelb	8) RAL 5015, himmelblau	11) HKS 54 K, signalgrün
3) RAL 7016, anthrazit	6) RAL 2011, tieforange	9) RAL 5003, saphirblau	12) RAL 9016, weiß



## DECKELEINLAGEN



### Bit-Kassette

- Art.-Nr. 83000566
- für Systainer<sup>3</sup> Deckfach M, bestehend aus 4 entnehmbaren Bit-Halter mit magnetischer Halterung von jeweils 6 Bits



### SDS-Kassette

- Art.-Nr. 83000565
- für Systainer<sup>3</sup> Deckfach M, für 7 SDS-Bohrer Ø: 1 x 12, 1 x 10, 1 x 8, 3 x 6, 1 x 5



### Deckelpolster M, genoppt

- Art.-Nr. 83000035 (Industriekunden\*)
- Art.-Nr. 83570006 (Händler/Endverbraucher\*\*)

## BODENEINLAGEN



### Bodenpolster M, weich, 25 mm

- Art.-Nr. 83000036 (Industriekunden\*)
- Art.-Nr. 83570007 (Händler/Endverbraucher\*\*)



### Würfelpolster M, hart, 25 mm\*\*\*

- Art.-Nr. 83000038 (Industriekunden\*)
- Art.-Nr. 83570009 (Händler/Endverbraucher\*\*)



### Bodenpolster mit Kreuzausschnitt

- Art.-Nr. 83000037 (Industriekunden\*)
- Art.-Nr. 83570008 (Händler/Endverbraucher\*\*)

## BODENEINLAGEN Systainer<sup>3</sup> DECKELFACH M 137



### Tiefzieheinlage für Akku-Bohrschrauber

- Art.-Nr. 83000053

## BODENEINLAGEN Systainer<sup>3</sup> DECKELFACH M 187



### Tiefzieheinlage für Winkelschleifer bis Ø 125 mm

- Art.-Nr. 83000054



### Tiefzieheinlage für Oszillierer

- Art.-Nr. 83000055



### Fixierungspolster für Tiefzieheinlage für Oszillierer

- Art.-Nr. 83500077

## BODENEINLAGEN Systainer<sup>3</sup> DECKELFACH M 237



### Fachteiler 6-fach Einteilung

- Art.-Nr. 83500054



## Systemer<sup>3</sup> COMBI M

Die perfekte Kombination von systemer® und integrierter Schublade fügt zusammen, was zusammengehört: großes Werkzeug, empfindliche Geräte und kleinteiliges Zubehör übersichtlich sortiert in einem praktischen Koffersystem. Die Kombinationslösung für Werkstatt und Baustelle ist in zwei verschiedenen Größen erhältlich.



1)

### Systemer<sup>3</sup> Combi M 287 <sup>1)</sup>

- Lichtgrau Art.-Nr. 83000868
- Anthrazit Art.-Nr. 83000869



2)

### Systemer<sup>3</sup> Combi M 337 <sup>2)</sup>

- Lichtgrau Art.-Nr. 83000870
- Anthrazit Art.-Nr. 83000871

Inkl. 2 Trennstege



## ABMESSUNGEN

### Systemer<sup>3</sup> Combi M 287

Außenmaße in mm	Innenmaße in mm	Gewicht	Traglast	Innenvolumen	Palettenmaße St. / Höhe
H* 280 x B 396 x T 296	H 140 x B 389 x T 287	3,56 kg	20 kg	–	48 / 183,7 cm
Schublade	H 66 x B 343 x T 271	–	–	–	

### Systemer<sup>3</sup> Combi M 337

Außenmaße in mm	Innenmaße in mm	Gewicht	Traglast	Innenvolumen	Palettenmaße St. / Höhe
H* 330 x B 396 x T 296	H 190 x B 389 x T 287	3,72 kg	20 kg	–	40 / 180,7 cm
Schublade	H 66 x B 343 x T 271	–	–	–	

\*Außenmaße sind ohne Standfüße gemessen: H +7 mm

## FARBEN

	Standardfarben	Zusatzfarben	
Korpus mit Deckel		Zusatzfarben auf Anfrage	
Deckeltragegriff			
Verschluss			
1) RAL 7035, lichtgrau	4) RAL 9004, schwarz	7) RAL 3002, karminrot	10) RAL 6001, smaragdgrün
2) HKS 43 K, signalblau	5) RAL 1007, narzissengelb	8) RAL 5015, himmelblau	11) HKS 54 K, signalgrün
3) RAL 7016, anthrazit	6) RAL 2011, tieforange	9) RAL 5003, saphirblau	12) RAL 9016, weiß

## DECKELEINLAGEN



**Deckeleinlage M, EPP, 5 mm**  
• Art.-Nr. 83000044



**Deckelpolster M, genoppt**  
• Art.-Nr. 83000035  
(Industriekunden\*)  
• Art.-Nr. 83570006  
(Händler/Endverbraucher\*\*)



**Bürodeckel**  
• Art.-Nr. 83500069

## BODENEINLAGEN



**Bodenpolster M, weich, 25 mm**  
• Art.-Nr. 83000036  
(Industriekunden\*)  
• Art.-Nr. 83570007  
(Händler/Endverbraucher\*\*)



**Würfelpolster M, hart, 25 mm\*\*\***  
• Art.-Nr. 83000038  
(Industriekunden\*)  
• Art.-Nr. 83570009  
(Händler/Endverbraucher\*\*)



**Bodenpolster mit Kreuzausschnitt**  
• Art.-Nr. 83000037  
(Industriekunden\*)  
• Art.-Nr. 83570008  
(Händler/Endverbraucher\*\*)



**Einsatzboxen-Set 50 x 50**  
• Art.-Nr. 83500055  
• 10er Set  
T 50 x B 50 x H 68 mm



**Einsatzboxen-Set 50 x 100**  
• Art.-Nr. 83500056  
• 10er Set  
T 50 x B 100 x H 68 mm



**Einsatzboxen-Set 100 x 100**  
• Art.-Nr. 83500057  
• 6er Set  
T 100 x B 100 x H 68 mm



**Einsatzboxen-Set 100 x 150**  
• Art.-Nr. 83500058  
• 6er Set  
T 100 x B 150 x H 68 mm

## BODENEINLAGEN Systainer<sup>3</sup> COMBI M 287



**Tiefzieheinlage für  
Akku-Bohrschrauber**  
• Art.-Nr. 83000053



**Tiefzieheinlage für Winkel-  
schleifer bis Ø 125 mm**  
• Art.-Nr. 83000054



**Tiefzieheinlage für  
Oszillierer**  
• Art.-Nr. 83000055



**Fachteiler,  
3er Set für Schubladen**  
• Art.-Nr. 83000880

## BODENEINLAGEN Systainer<sup>3</sup> COMBI M 337



**Tiefzieheinlage für  
Schleifmittel Ø 150 mm**  
• Art.-Nr. 83000057



**Fachteiler,  
3er Set für Schubladen**  
• Art.-Nr. 83000880



1)



2)

## Systainer<sup>3</sup> SORTAINER M



Gut sortiert ist halb gewonnen. Der Systainer<sup>3</sup> Sortainer bietet in zwei Varianten nicht nur Platz für zahllose Kleinteile bis hin zu Großverpackungen und Ladegeräten, sondern sorgt mit seinem übersichtlichen Aufbau und seiner variablen Aufteilung für optimale Ordnung und Flexibilität im Einsatz.

### Systainer<sup>3</sup> Sortainer/2 M 337 <sup>1)</sup>

- Inkl. 2 Trennstege
- Lichtgrau Art.-Nr. 83000872
- Anthrazit Art.-Nr. 83000873

### Systainer<sup>3</sup> Sortainer/3 M 337 <sup>2)</sup>

- Inkl. 2 Trennstege je Schublade
- Lichtgrau Art.-Nr. 83000874
- Anthrazit Art.-Nr. 83000875



## ABMESSUNGEN

### Systainer<sup>3</sup> Sortainer/2 M 337

























Außenmaße in mm	Innenmaße in mm	Gewicht	Traglast	Innenvolumen	Palettenmaße St. / Höhe
H* 330 x B 396 x T 296	–	5,18 kg	30 kg	–	40 / 180,7 cm
niedrige Schublade	H 66 x B 343 x T 271	–	–	–	–
hohe Schublade	H 158 x B 343 x T 261	–	–	–	–

### Systainer<sup>3</sup> Sortainer/3 M 337

Außenmaße in mm	Innenmaße in mm	Gewicht	Traglast	Innenvolumen	Palettenmaße St. / Höhe
H* 330 x B 396 x T 296	–	6,22 kg	30 kg	–	40 / 180,7 cm
Schublade	H 66 x B 343 x T 271	–	–	–	–

\*Außenmaße sind ohne Standfüße gemessen: H +7 mm

## FARBEN

	Standardfarben	Zusatzfarben	
Korpus mit Deckel	 1)  3)	Zusatzfarben auf Anfrage	
Deckeltragegriff	 	 4)  5)  6)  7)  8)  9)  10)  11)  12)	
Verschluss	 2) 	 1)         	
1) RAL 7035, lichtgrau	4) RAL 9004, schwarz	7) RAL 3002, karminrot	10) RAL 6001, smaragdgrün
2) HKS 43 K, signalblau	5) RAL 1007, narzissengelb	8) RAL 5015, himmelblau	11) HKS 54 K, signalgrün
3) RAL 7016, anthrazit	6) RAL 2011, tieforange	9) RAL 5003, saphirblau	12) RAL 9016, weiß

## BODENEINLAGEN NIEDRIGE SCHUBLADE



### Einsatzboxen-Set 50 x 50

- Art.-Nr. 83500055
- 10er Set
- T 50 x B 50 x H 68 mm



### Einsatzboxen-Set 50 x 100

- Art.-Nr. 83500056
- 10er Set
- T 50 x B 100 x H 68 mm



### Einsatzboxen-Set 100 x 100

- Art.-Nr. 83500057
- 6er Set
- T 100 x B 100 x H 68 mm



### Einsatzboxen-Set 100 x 150

- Art.-Nr. 83500058
- 6er Set
- T 100 x B 150 x H 68 mm



- ### Fachteiler, 3er Set für Schubladen
- Art.-Nr. 83000880





1)



2)

## Systainer³ RACK M

Das perfekte Regal für Baustelle, Werkstatt und unterwegs. Der Systainer³ Rack erweitert das systemer®-Sortiment um eine praktische Aufbewahrungslösung für insgesamt 6 Systainer³ S 76 und sorgt so für eine ebenso übersichtliche und flexible wie einmalig mobile Kleinteile-Sortierung im Einsatz.

### Systainer³ Rack/0 M 337 <sup>1)</sup>

- Lichtgrau Art.-Nr. 83000876
- Anthrazit Art.-Nr. 83000877

### Systainer³ Rack/6 M 337 <sup>2)</sup>

- Inkl. 6 x Systainer³ S 76 (inkl. je 1 x Fachteiler groß, 4 x Fachteiler klein)
- Lichtgrau Art.-Nr. 83000878
- Anthrazit Art.-Nr. 83000879



## ABMESSUNGEN

### Systainer³ Rack/0 M 337

Außenmaße in mm	Innenmaße in mm	Gewicht	Traglast	Innenvolumen	Palettenmaße St. / Höhe
H* 330 x B 396 x T 296	–	4,06 kg	–	–	40 / 180,7 cm

### Systainer³ Rack/6 M 337

Außenmaße in mm	Innenmaße in mm	Gewicht	Traglast	Innenvolumen	Palettenmaße St. / Höhe
H* 330 x B 396 x T 296	–	7,05 kg	20 kg	–	40 / 180,7 cm

\*Außenmaße sind ohne Standfüße gemessen: H +7 mm

## FARBEN

	Standardfarben	Zusatzfarben	
Korpus mit Deckel		Zusatzfarben auf Anfrage	
Deckeltragegriff			
Verschluss			
1) RAL 7035, lichtgrau	4) RAL 9004, schwarz	7) RAL 3002, karminrot	10) RAL 6001, smaragdgrün
2) HKS 43 K, signalblau	5) RAL 1007, narzissengelb	8) RAL 5015, himmelblau	11) HKS 54 K, signalgrün
3) RAL 7016, anthrazit	6) RAL 2011, tieforange	9) RAL 5003, saphirblau	12) RAL 9016, weiß



### Zugänglich

Egal ob gekoppelt im systainer®-Turm oder gut verstaut im Fahrzeug – das Regalsystem ermöglicht uneingeschränkten Zugriff auf den Inhalt der integrierten Systainer® S 76.



### Organisiert

Maximale Übersicht für bis zu sechs individuell bestückte Systainer® S 76.



### Zweckorientiert

Ausgelegt für die Aufnahme von bis zu sechs Systainer® S 76. Ein praktischer Druckmechanismus macht die Ausgabe zum Kinderspiel.



### Koppelbar

Systainer®-Kompaktverschluss zum einfachen Verknüpfen und Koppeln mit nur einem Dreh.



### Mobil

Volle Integrationsfähigkeit in bott vario3-Fahrzeugeinrichtungen. Das Verriegelungssystem des Systainer® Rack ermöglicht den sicheren Transport der integrierten Systainer® S 76 im Auto, auf dem Rollbrett oder per Hand.



### Kompatibel

systainer®-Schnittstellen zur Kombination innerhalb der gesamten systainer®-Familie.



1)



2)

## Systainer<sup>3</sup> S 76

Der Systainer<sup>3</sup> S 76 ist trotz seiner handlichen Größe ein wahres Platzwunder. Mit einer Vielzahl praktischer Einlagen ist Systainer<sup>3</sup> S 76 optimal geeignet für die Verstaueung von Kleinteilen aller Art. Ein Plus: Bis zu sechs Systainer<sup>3</sup> S 76 lassen sich in den eigens dafür ausgelegten Systainer<sup>3</sup> Rack M integrieren.

### Systainer<sup>3</sup> S 76 1)

- Lichtgrau Art.-Nr. 83000932
- Anthrazit Art.-Nr. 83000933

### Systainer<sup>3</sup> S 76, Deckel transparent 2)

- Lichtgrau Art.-Nr. 83000934



Systainer<sup>3</sup> Rack M

## ABMESSUNGEN

### Systainer<sup>3</sup> S 76

Außenmaße in mm	Innenmaße in mm	Gewicht	Traglast	Innenvolumen	Palettenmaße St. / Höhe
H* 71 x B 265 x T 171	H 67 x B 258 x T 164	0,43 kg	5 kg	3,2 l	400 / 200 cm

### Systainer<sup>3</sup> S 76, Deckel transparent

Außenmaße in mm	Innenmaße in mm	Gewicht	Traglast	Innenvolumen	Palettenmaße St. / Höhe
H* 71 x B 265 x T 171	H 67 x B 258 x T 164	0,43 kg	5 kg	3,2 l	400 / 200 cm

\*Außenmaße sind ohne Standfüße gemessen: H +5 mm

## FARBEN

### Systainer<sup>3</sup> S 76

	Standardfarben	Zusatzfarben
Korpus mit Deckel	1) 2) 3)	Zusatzfarben auf Anfrage
Deckeltragegriff	1) 2) 3)	Zusatzfarben auf Anfrage
Verschluss	2) 3)	1) 4) 5) 6) 7) 8) 9) 10) 11) 12)

### Systainer<sup>3</sup> S 76, Deckel transparent

	Standardfarben	Zusatzfarben
Korpus mit Deckel	1)	Zusatzfarben auf Anfrage
Deckeltragegriff	1)	Zusatzfarben auf Anfrage
Verschluss	2)	1) 3) 4) 5) 6) 7) 8) 9) 10) 11) 12)

- 1) RAL 7035, lichtgrau  
2) HKS 43 K, signalblau  
3) RAL 7016, anthrazit

- 4) RAL 9004, schwarz  
5) RAL 1007, narzissengelb  
6) RAL 2011, tieforange

- 7) RAL 3002, karminrot  
8) RAL 5015, himmelblau  
9) RAL 5003, saphirblau

- 10) RAL 6001, smaragdgrün  
11) HKS 54 K, signalgrün  
12) RAL 9016, weiß

## Systemer<sup>3</sup> S 76 SETS



### Universal-Systemer<sup>3</sup> S 76

- Lichtgrau Art.-Nr. 83500910
- Anthrazit Art.-Nr. 83500911
- Mit Deckeinlage S, EPP und Universal-Tiefzieheinlage S



### Systemer<sup>3</sup> S 76 mit Fachteiler

- Lichtgrau Art.-Nr. 83000891
- Anthrazit Art.-Nr. 83000892
- Inkl. 1 x Fachteiler groß, 4 x Fachteiler klein



### Universal-Systemer<sup>3</sup> S 76, Deckel transparent

- Lichtgrau Art.-Nr. 83500912
- Transparente Abdeckung S, Universal-Tiefzieheinlage S



### Systemer<sup>3</sup> S 76, Deckel transparent mit Fachteiler

- Lichtgrau Art.-Nr. 83000893
- Inkl. 1 x Fachteiler groß, 4 x Fachteiler klein

## DECKELEINLAGEN



### Deckeinlage S, EPP

- Art.-Nr. 83000911



### Deckelpolster S, genoppt

- Art.-Nr. 83000917 (Industriekunden\*)
- Art.-Nr. 83500908 (Händler/Endverbraucher\*\*)



### Transparente Abdeckung

- Art.-Nr. 83500890
- Für Systemer<sup>3</sup> S 76, Deckel transparent
- Inkl. Befestigungsmaterial

## BODENEINLAGEN



### Bodenpolster S, genoppt

- Art.-Nr. 83000916 (Industriekunden\*)
- Art.-Nr. 83500907 (Händler/Endverbraucher\*\*)



### Würfelpolster S, weich, 40 mm

- Art.-Nr. 83000918 (Industriekunden\*)
- Art.-Nr. 83500909 (Händler/Endverbraucher\*\*)

Würfelpolster 10 x 10 mm zum Herausbrechen



### Universal-Tiefzieheinlage S

- Art.-Nr. 83000867
- 8 Fächer



## Systainer<sup>3</sup> S 147



Der Systainer<sup>3</sup> S 147 ist trotz seiner handlichen Größe ein wahres Platzwunder. Die neueste Generation der MINI-systemer<sup>®</sup> T-Loc kann mit einer Vielzahl praktischer Einlagen ausgestattet werden und ist damit optimal geeignet für die Verstaueung von Kleinteilen aller Art.

### Systainer<sup>3</sup> S 147

- Lichtgrau Art.-Nr. 83000894
- Anthrazit Art.-Nr. 83000895

## ABMESSUNGEN

Außenmaße in mm	Innenmaße in mm	Gewicht	Traglast	Innenvolumen	Palettenmaße St. / Höhe
H* 142 x B 265 x T 171	H 138 x B 258 x T 164	0,58 kg	5 kg	5,8 l	192 / 195 cm

\*Die Außenmaße sind ohne Standfüße gemessen: H + 5 mm

## FARBEN

	Standardfarben	Zusatzfarben	
Korpus mit Deckel		Zusatzfarben auf Anfrage	
Deckeltragegriff		Zusatzfarben auf Anfrage	
Verschluss			
1) RAL 7035, lichtgrau	4) RAL 9004, schwarz	7) RAL 3002, karminrot	10) RAL 6001, smaragdgrün
2) HKS 43 K, signalblau	5) RAL 1007, narzissengelb	8) RAL 5015, himmelblau	11) HKS 54 K, signalgrün
3) RAL 7016, anthrazit	6) RAL 2011, tieforange	9) RAL 5003, saphirblau	12) RAL 9016, weiß



## DECKELEINLAGEN



**Deckeleinlage S, EPP**  
• Art.-Nr. 83000911



**Deckelpolster S, genoppt**  
• Art.-Nr. 83000917  
(Industriekunden\*)  
• Art.-Nr. 83500908  
(Händler/Endverbraucher\*\*)

## BODENEINLAGEN



**Bodenpolster S, genoppt**  
• Art.-Nr. 83000916  
(Industriekunden\*)  
• Art.-Nr. 83500907  
(Händler/Endverbraucher\*\*)



**Würfelpolster S, weich, 40 mm**  
• Art.-Nr. 83000918  
(Industriekunden\*)  
• Art.-Nr. 83500909  
(Händler/Endverbraucher\*\*)

Würfelmuster 10 x 10 mm  
zum Herausbrechen



## Systemer<sup>3</sup> TOOLBAG M



Flexible Organisation trifft intelligentes Design. Die robuste Cabrio-Textiltasche ist ein echter Verwandlungskünstler, Individualität garantiert! Mit wenigen Handgriffen lässt sie sich von einer reinen Wurfkiste in ein perfekt geordnetes Aufbewahrungssystem verwandeln. Softgrip-Tragegriff und ergonomischer Schultergurt sorgen für den rückschonenden, sicheren Transport. Vollständig kompatibel mit der gesamten systemer<sup>®</sup> Familie und btt vario3-Fahrzeugeinrichtungen.

### Systemer<sup>3</sup> ToolBag M

- Material: Polyester (D600 PES), anthrazit
- Erhältlich nur in einer Größe und Ausführung
- Art.-Nr. 83000619

Im Lieferumfang inklusive:  
2 x Werkzeugkarte 12-fach  
2 x Werkzeugkarte 4-fach  
1 x Universaltasche  
1 x Tragegurt ToolBag



Systemer<sup>3</sup> ToolBag M

+



Werkzeugkarte 12-fach

+



Werkzeugkarte 4-fach

+



Universaltasche

+



Tragegurt ToolBag

## ABMESSUNGEN

Außenmaße in mm	Innenmaße in mm	Gewicht	Traglast	Innenvolumen	Palettenmaße St. / Höhe
H* 359 x B 396 x T 296	–	3,68 kg	20 kg	–	24 / 168,4 cm

\*Außenmaße sind ohne Standfüße gemessen: H +7 mm



## ZUBEHÖR\*



### Werkzeugkarte 12-fach und 4-fach

Die Werkzeugkarten sind ein praktisches Zubehörteil, das standardmäßig im Lieferumfang der Systainer<sup>3</sup> ToolBag M enthalten sind. Zusätzlich kann sie auch als Erweiterung erworben werden. So kann sie beispielsweise für unterschiedliche Anwendungsbereiche vorbereitet und, dank unkomplizierter Klettbefestigung, schnell einsortiert werden. In der Werkzeugkarte 4-fach finden bis zu 4 Handwerkzeuge oder in der Werkzeugkarte 12-fach finden sogar bis zu 12 Handwerkzeuge wie beispielsweise Zangen, Hammer oder Schraubendreher in den vorgesehenen Schlaufen Platz.

#### Werkzeugkarte 12-fach

- Art.-Nr. 83000616
- für Systainer<sup>3</sup> ToolBag M
- Basismaterial: Polyester (D600 PES), anthrazit
- mit Klettbefestigung
- Außenmaße H 60 x B 370 x T 190 mm
- Gewicht 0,14 kg

#### Werkzeugkarte 4-fach

- Art.-Nr. 83000617
- für Systainer<sup>3</sup> ToolBag M
- Basismaterial: Polyester (D600 PES), anthrazit
- mit Klettbefestigung
- Außenmaße H 35 x B 370 x T 190 mm
- Gewicht 0,12 kg



### Universaltasche

Die Universaltasche kann als zusätzliche Erweiterung erworben werden. Mit ihrer Klettbefestigung lässt sich die Universaltasche einfach und schnell in der ToolBag anbringen oder auswechseln.

- Art.-Nr. 83000792
- für Systainer<sup>3</sup> ToolBag M
- Basismaterial: Polyester (D600 PES), anthrazit
- mit Klettbefestigung
- Außenmaße H 60 x B 110 x T 275 mm
- Gewicht 0,04 kg



### Tragegurt ToolBag

Der Tragegurt kann als zusätzliche Erweiterung erworben werden. Der verstellbare Tragegurt mit Schulterpad erlaubt einen rückschonenden Transport der ToolBag.

- Art.-Nr. 83000793
- für Systainer<sup>3</sup> ToolBag M
- Basismaterial: Polyester (D600 PES), anthrazit
- mit selbstschließendem Dreieck-Haken
- Länge 1.050 - 1.500 mm
- Gewicht 0,12 kg



## systemer® STORAGE-BOX

Die einfach abnehmbaren systemer® Storage-Boxen sind die idealen Begleiter, um an jedem Ort flexibel und mobil zu sein.

### systemer® Storage-Box

- Lichtgrau Art.-Nr. 80101490
- Anthrazit Art.-Nr. 80101491
- Mit herausnehmbaren Einsatz-Boxen (2 x klein, 2 x mittel, 1 x groß)



## ABMESSUNGEN

Außenmaße in mm	Innenmaße in mm	Gewicht	Palettenmaße Stk. / Höhe
H* 160 x B 396 x T 296 Höhe mit Griff*: 233 mm	–	2,50 kg	88 / 196 cm

\*Die Außenmaße sind ohne Standfüße gemessen: H + 7 mm

## FARBEN

	Standardfarben	Zusatzfarben	
Korpus und Griff	1)  3)		
Schnäpper	2)  3)	1)  4)  5)  7)  8)  9)  10)  11)  12)	
1) RAL 7035, lichtgrau	4) RAL 9004, schwarz	7) RAL 3002, karminrot	10) RAL 6001, smaragdgrün
2) HKS 43 K, signalblau	5) RAL 1007, narzissengelb	8) RAL 5015, himmelblau	11) HKS 54 K, signalgrün
3) RAL 7016, anthrazit	6) RAL 2011, tieforange	9) RAL 5003, saphirblau	12) RAL 9016, weiß

## BODENEINLAGEN



### Einsatz-Box klein

für systainer® Storage-Box

- Lichtgrau Art.-Nr. 80101555
- Außenmaße:  
T 60 x B 60 x H 71 mm



### Einsatz-Box mittel

für systainer® Storage-Box

- Lichtgrau Art.-Nr. 80101556
- Außenmaße:  
T 60 x B 120 x H 71 mm

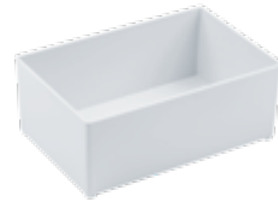

### Einsatz-Box groß

für systainer® Storage-Box

- Lichtgrau Art.-Nr. 80101557
- Außenmaße:  
T 120 x B 180 x H 71 mm

## GUT ZU WISSEN!

- Optimale Kleinteilesortierung mit den herausnehmbaren Einsatz-Boxen
- Individuelle und flexible Bestückung
- Übersichtliche Ordnung von Kleinteilen
- Immer alles griffbereit verstaut, von Kleinteilen bis zum Handwerkszeug







## INDIVIDUALISIERUNG

Ob Sie eine Kennzeichnung außen für das schnelle Erkennen des Inhalts wählen oder unsere Beschriftungsvarianten für das Innenleben des systemer® – Sie haben vielseitige Möglichkeiten Ihren systemer® einfach und unkompliziert zu individualisieren.

## KENNZEICHNUNG



### Beschriftungs-Set für Systemer<sup>3</sup> Einsatzboxen

- Kleines Set Art.-Nr. 83500051
- Bestehend aus 30 Beschriftungsschildern aus Papier und 12 Steckschildern transparent
- Großes Set Art.-Nr. 83500052
- Bestehend aus 60 Beschriftungsschildern aus Papier und 25 Steckschildern transparent



### Beschriftungs-Set für Systemer<sup>3</sup>

- Art.-Nr. 80500043
- Bestehend aus 20 Steckkarten transparent und 2 Beschriftungsbögen à 10 Papierkarten
- Für systemer® T-Loc I-V, systemer® T-Loc „SYS-Combi II + III“, Sortainer T-Loc „SYS-Sort IV/3“, Schublade „SYS-Auszug“

Aufdruck, Aufkleber oder Steckkartenbedruckung auf Anfrage – wir beraten Sie gerne über die zahlreichen Möglichkeiten.



## SICHERHEIT

---



### Durchziehplombe

- Art.-Nr. 83500325
  - 50 Stück
  - Für Systemer<sup>3</sup> M, L, XXL, Organizer, Systemer<sup>3</sup> Deckelfach M, Systemer<sup>3</sup> Combi M, Systemer<sup>3</sup> S
- 

## SYSTEMER<sup>3</sup> XXS

---



### Systemer<sup>3</sup> XXS 33

- Lichtgrau Art.-Nr. 83000089
  - Außenmaße: H 31,3 x B 105 x T 66 mm
  - Innenmaße: H 23 x B 102 x T 59 mm
  - Gewicht: 0,04 kg
- 



### Tiefzieheinlage für Bits

- Art.-Nr. 83000279
  - Tiefzieheinlage für einen Bithalter und 18 Bits
-

## ALLZEIT FLEXIBEL

Die Arbeitswelt verändert sich und flexible Arbeitszeiten gehören heute fast genauso zum Alltag, wie flexible Einsatzorte. In unserer Rubrik „Mobiles Arbeiten“ finden Sie innovative systemer® Lösungen, mit denen Sie an jedem Ort zu jeder Zeit aktiv werden können. Freiheit rundum!

### MOBILES ARBEITEN



#### Mobile Werkstatt MW 1000 Basic

- Schwarz/Lichtgrau/Alu Art.-Nr. 80102241
- Inkl. Auszug SYS-AZ-MW 1000
- Abmessungen: L 641 x B 600 x H 1076 mm  
Arbeitsfläche: 445 x 363 mm  
Arbeitshöhe: 900 mm
- Tragkraft: 100 kg
- Eigengewicht: 19 kg



#### Mobile Werkstatt MW 1000

- Schwarz/Lichtgrau/Alu Art.-Nr. 80591031
- Inkl. Auszug SYS-AZ-MW 1000 und Tisch TSB/1-MW 1000
- Abmessungen: L 641 x B 600 x H 1185 mm  
Arbeitsfläche: 445 x 363 mm zzgl.  
Tisch TSB/1-MW 1000: 970 x 445 mm  
Arbeitshöhe: 900 mm
- Tragkraft: 100 kg
- Eigengewicht: 31,2 kg



#### Auszug SYS-AZ-MW 1000

- Schwarz/Lichtgrau Art.-Nr. 80102243
- Abmessungen: L 493 x B 373 x H 118 mm
- Tragkraft: 20 kg (montiert)
- Eigengewicht: 3,2 kg



#### Tisch TSB/1-MW 1000

- Alu/Holz Art.-Nr. 80102244
- Abmessungen: L 1045 x B 500 x H 74 mm  
Arbeitsfläche: 970 x 445 mm  
Arbeitshöhe: 900 mm
- Tragkraft: 100 kg
- Eigengewicht: 12,2 kg

## MOBILES ARBEITEN



### Systainer³ CART „SYS-RB“

- Lichtgrau/Blau Art.-Nr. 83500064
- Anthrazit Art. Nr. 83500065
- Für Systainer³ M, L, XXL, Systainer³ Organizer M + L, Systainer³ Deckelfach M, Systainer³ ToolBox M + L, MIDI-systainer® T-Loc II + III, systainer® T-Loc I - V, systainer® „SYS-Combi II + III“, Sortainer T-Loc „SYS-Sort IV / 3“, systainer® Tool-Box 1 + 2, und systainer® Storage-Box
- Ebene Fläche zum Transport diverser Gegenstände, integrierte Fahrzeugaufnahme für die bott vario3 Fahrzeugeinrichtung, vier seitliche Griffmulden für einfaches Tragen, vier Lenkrollen, davon zwei Rollen mit Feststeller, große Rollen (Durchmesser: 100 mm) und Radstände für optimales Laufverhalten
- Aufnahme von Spanngurten
- Abmessungen: H 159 x B 508 x T 396 mm
- Tragkraft: 100 kg
- Eigengewicht: 2,94 kg



### Rollbrett „SYS-CART“

- Anthrazit Art.-Nr.. 80600421
- Für Systainer³ M, Systainer³ Organizer M, Systainer³ Deckelfach M, Systainer³ ToolBox M, systainer® T-Loc, Classic-Line I-V, systainer® T-Loc „SYS-Combi II + III“, Sortainer T-Loc „SYS-Sort IV / 3“, Schubladen-systainer®, Rack-systainer® IV, systainer® Tool-Box 1 + 2 und systainer® Storage-Box
- Vier Lenkrollen, davon zwei Rollen mit Feststeller
- Große Rollen (Durchmesser: 100 mm), seitliche Griffmulden und Aufnahmelöcher für Bügelschloss
- Abmessungen: H 157 x B 519 x T 365 mm
- Tragkraft: 100 kg
- Eigengewicht: 3,1 kg



### Transportroller „SYS-Roll“

- Schwarz/Lichtgrau Art.-Nr. 83570004
- Komfortabler Transport von Systainer³ M, Systainer³ Organizer M, Systainer³ Deckelfach M, Systainer³ ToolBox M, systainer® T-Loc und Classic Line I - V, systainer® T-Loc „SYS-Combi II + III“, Sortainer T-Loc „SYS-Sort IV / 3“, Schubladen-systainer®, Rack-systainer® IV, systainer® Tool-Box 1 + 2 und systainer® Storage-Box

- Rollbrett- und Sackkarrenfunktion
- Einfache Treppengängigkeit aufgrund extra großer Räder
- Drehbare und feststellbare Frontrollen
- Integrierte Schublade zum Verstauen von Kleinteilen
- Inklusive variabel einstellbarem Sicherungsgurt
- Rollen-Ø vorne: 75 mm
- Rollen-Ø hinten: 200 mm
- Abmessungen: H 1.100 x B 600 x T 440 mm
- Gewicht: 9,4 kg
- Tragkraft: 100 kg
- Tragkraft Schublade: 5 kg

### MOBILES ARBEITEN



#### Transportroller „MAXI-TRAPO“

- Lichtgrau/Blau Art.-Nr. 83570001
- Für Systemer<sup>3</sup> M, L, XXL, Systemer<sup>3</sup> ToolBox M + L, Systemer<sup>3</sup> Deckelfach M, Systemer<sup>3</sup> Organizer M + L, Systemer<sup>3</sup> Combi M, Systemer<sup>3</sup> Sortainer M, Systemer<sup>3</sup> Rack M, systemer® I - V, MIDI-systemer® T-Loc II + III, systemer® T-Loc „SYS-Combi II + III“, Sortainer T-Loc „SYS-Sort IV / 3“, Schubladen-systemer®, Rack-systemer® IV, MAXI-systemer® II + III, systemer® Tool-Box 1 + 2 und systemer® Storage-Box
- Mit klappbarer Rohrschaufel (L 425 x B 280 mm)
- Räder mit wasser- und staubdichten Rillenkugellagern
- Gewölbter Griffbügel für einen komfortablen Transport auch bei hoher Ladung
- Tragkraft: 150 kg
- Eigengewicht: 12 kg
- Gesamthöhe: 1.100 mm



#### Sicherungsgurt für „MAXI-TRAPO“

- Blau/Schwarz, Länge: 1500 mm Art.-Nr. 83570000
- Blau/Schwarz, Länge: 2500 mm Art.-Nr. 83570154
- Zum Anklippen am Holm

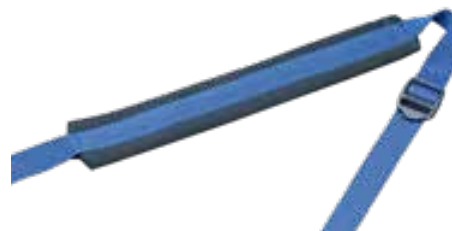

#### Tragegurt

- Blau/Schwarz Art.-Nr. 83570002
- Zur Befestigung am Griff
- Für Systemer<sup>3</sup> M, L, XXL, Systemer<sup>3</sup> Deckelfach M, Systemer<sup>3</sup> ToolBox M + L, Systemer<sup>3</sup> Combi M, Systemer<sup>3</sup> Sortainer M, Systemer<sup>3</sup> Rack M, systemer® T-Loc „SYS-Combi II + III“, Sortainer T-Loc „SYS-Sort IV / 3“, Schubladen-systemer®, Rack-systemer® IV, MAXI-systemer® II + III, systemer® Tool-Box 1 + 2 und systemer® Storage-Box
- Mit Schulterpolsterung und verstellbaren Riemen



## KLEINE HELFER - GROSSE WIRKUNG

Unsere Entwickler und Produktmanager arbeiten Tag für Tag an neuen Ideen und Innovationen für noch mehr Anwenderfreundlichkeit. Dabei leisten oft die kleinen nützlichen Zubehörteile die größten Dienste.

## STATIONÄRES ARBEITEN



### Systainer<sup>3</sup> BASE – Wand-/Bodenhalterung

- Lichtgrau/Blau Art.-Nr. 83500067
- Anthrazit Art.-Nr. 83500068
- Für Systainer<sup>3</sup> M, L, XXL, Systainer<sup>3</sup> Organizer M + L, Systainer<sup>3</sup> Deckelfach M, Systainer<sup>3</sup> ToolBox M + L
- Lieferung ohne Befestigungsmaterial!
- Abmessungen: H 48 x B 508 x T 396 mm
- Eigengewicht: 1,55 kg



### Wand-/Bodenhalterung „SYS-CART Base“

- Anthrazit Art.-Nr. 80590958
- Für Systainer<sup>3</sup> M, Systainer<sup>3</sup> Deckelfach M, Systainer<sup>3</sup> ToolBox M und systemer® Storage-Box
- 4 Aussparungen zur Fixierung mit Befestigungsmaterial (Lieferung ohne Befestigungsmaterial)
- Abmessungen: H 46 x B 519 x T 365 mm
- Eigengewicht: 1,55 kg



### Schublade „SYS-Auszug“

- Einzel Lichtgrau Art.-Nr. 80101664
- 5-er Set Lichtgrau Art.-Nr. 80590641
- Auszugsfähiger Tablarboden, passend für alle systemer®-Generationen ausgenommen Systainer<sup>3</sup> L, XXL, Systainer<sup>3</sup> Organizer L, Systainer<sup>3</sup> ToolBox L, Systainer<sup>3</sup> S, MINI-, MIDI-, MAXI-systemer®
- Teleskopauszüge passend für 32 mm Lochreihe für eine variable Platzierung der systemer® in Ihren individuellen Einrichtungssystemen
- Hochwertiger Vollauszug ermöglicht vollständiges Öffnen des systemer®-Deckels
- Zentrales Bedienelement in anthrazit für Arretierung/Entriegelung. Einfache und schnelle Selbstmontage
- Individuelle Beschriftung über integriertes Steckkartenfeld möglich. Einbauschloss nachrüstbar
- Außenmaße: H 57 x B 425 x T 376 mm
- Innenmaße: H 50 x B 395 x T 300 mm
- Gewicht: 2,23 kg/St.
- Traglast: 20 kg



### Einbauschloss für Schublade „SYS-Auszug“

- Art.-Nr. 80101665
- Bestehend aus Schloss mit 2 Schlüsseln und Sicherungsmutter. Für eine sichere Aufbewahrung von wertvollen Arbeitsgeräten. Einfache und schnelle Nachrüstung.



## AUSTAUSCH LEICHT GEMACHT

Wir legen großen Wert auf Flexibilität und ein langes Produktleben. Deshalb sind alle systemer® Bauteile wie Deckel, Griff oder Verschlüsse einfach austauschbar.

## ERSATZTEILE



### Systainer³ Verschluss

- Für Systainer³ M, L, XXL, Systainer³ Deckelfach M, Systainer³ Combi M, Systainer³ ToolBox
- Verfügbar in 12 Farben



### Systainer³ Organizer Verschluss

- Für Systainer³ Organizer
- Verfügbar in 12 Farben



### Systainer³ S Verschluss

- Für Systainer³ S 76 + 147, Systainer³ S 76, Deckel transparent
- Verfügbar in 12 Farben



### Systainer³ Kompakt Verschluss

- Signalblau Art.-Nr. 83570026
- Anthrazit Art.-Nr. 83570027



### Systainer³ Drehzapfen

- Für alle Systainer³ ausgenommen Systainer³ S, Sortainer
- Lichtgrau Art.-Nr. 83570018
- Anthrazit Art.-Nr. 83570024



### Systainer³ Deckeltragegriff

- Für alle Systainer³ ausgenommen Systainer³ S, Organizer, ToolBox
- Lichtgrau Art.-Nr. 83570019
- Anthrazit Art.-Nr. 83570025



### Systainer³ M Deckel ohne Deckeltragegriff + Verschluss

- Für Systainer³ M
- Lichtgrau Art.-Nr. 83570020



### Systainer³ L Deckel ohne Deckeltragegriff + Verschluss

- Für Systainer³ L
- Lichtgrau Art.-Nr. 83570021



### Systainer³ Frontragegriff

- Für Systainer³ Größen mit Frontragegriff 112-187 Systainer³ Organizer, Systainer³ Deckelfach M 137+187
- Lichtgrau Art.-Nr. 83500329
- Anthrazit Art.-Nr. 83500330

## FARBEN

	Standardfarben		Zusatzfarben									
Systainer³ Verschluss												
Systainer³ Organizer Verschluss												
Systainer³ S Verschluss												
Systainer³ Kompakt Verschluss												
Systainer³ Deckeltragegriff												

1) RAL 7035, lichtgrau  
2) HKS 43 K, signalblau  
3) RAL 7016, anthrazit

4) RAL 9004, schwarz  
5) RAL 1007, narzissengelb  
6) RAL 2011, tieforange

7) RAL 3002, karminrot  
8) RAL 5015, himmelblau  
9) RAL 5003, saphirblau

10) RAL 6001, smaragdgrün  
11) HKS 54 K, signalgrün  
12) RAL 9016, weiß



## ERSATZTEILE



### T-Loc Verschluss

- Für systemer® T-Loc I-V, MIDI-systemer® T-Loc II + III, systemer T-Loc „SYS-Combi II + III“
- Verfügbar in 12 Farben



### T-Loc Verschluss

- Für MINI-systemer® T-Loc I + III
- Verfügbar in 12 Farben



### SYS-Sort Verschluss

- Für Sortainer T-Loc „SYS-Sort IV / 3“
- Verfügbar in 12 Farben



### Schnäpper

- Für MAXI-systemer®, Schubladen-systemer®, Rack-systemer®, systemer® Tool-Box 1 + 2 und systemer® Storage-Box
- Verfügbar in 11 Farben



### Drehzapfen

- Für systemer® T-Loc I-V, MIDI-systemer® T-Loc II + III, systemer® T-Loc „SYS-Combi II + III“
- Lichtgrau Art.-Nr. 83570102
- Anthrazit Art.-Nr. 83570103



### T-Loc Griff

- Für systemer® T-Loc I-V, MIDI-systemer® T-Loc II + III, systemer® T-Loc „SYS-Combi II + III“ und Sortainer T-Loc „SYS-Sort IV/3“
- Lichtgrau Art.-Nr. 83570081
- Anthrazit Art.-Nr. 83570082

## FARBEN

	Standardfarben	Zusatzfarben
T-Loc Verschluss		
SYS-Sort Verschluss		
Schnäpper		
T-Loc Griff		

- 1) RAL 7035, lichtgrau  
 2) HKS 43 K, signalblau  
 3) RAL 7016, anthrazit

- 4) RAL 9004, schwarz  
 5) RAL 1007, narzissengelb  
 6) RAL 2011, tieforange

- 7) RAL 3002, karminrot  
 8) RAL 5015, himmelblau  
 9) RAL 5003, saphirblau

- 10) RAL 6001, smaragdgrün  
 11) HKS 54 K, signalgrün  
 12) RAL 9016, weiß

## ERSATZTEILE



### T-Loc Deckel ohne Griff + Verschluss

- Für systemer<sup>®</sup> T-Loc I-V, systemer<sup>®</sup> T-Loc „SYS-Combi II + III“
- Lichtgrau Art.-Nr. 83570120



### Schieber für „SYS-CART“, 2er Set

- Signalblau Art.-Nr. 80590811
- Anthrazit Art.-Nr. 80590957



### Gleitschienen für „SYS-Roll“, 2er Set

- Schwarz Art.-Nr. 83570144



### Thermoschalter für „SYS-PH“

- Art.-Nr. 83570133



### Kabel mit Stecker für „SYS-PH“

- EU Art.-Nr. 83570134
- DK Art.-Nr. 83570135
- CH Art.-Nr. 83570136
- GB Art.-Nr. 83570137



### Steckdose für „SYS-PH“

- TYP F (DE/NL/SE/AT/HU/FI/LT) Art.-Nr. 83570138
- TYP F (IT/ES) Art.-Nr. 83570139
- TYP K (DK) Art.-Nr. 83570140
- TYP J (CH) Art.-Nr. 83570141
- TYP G (GB) Art.-Nr. 83570142
- TYP E (FR/BE/CZ/SK/PL) Art.-Nr. 83570143

## ERSATZTEILE – MOBILE WERKSTATT



1

**MDF-Arbeitsplatte für Mobile Werkstatt MW 1000 Basic**

- Art.-Nr. 80591089
- Fläche: 445 x 363 mm
- Inkl. Befestigungsmaterial



2

**MDF-Arbeitsplatte für Tisch TSB/1-MW 1000**

- Art.-Nr. 80591086
- Fläche: 970 x 445 mm
- Inkl. Befestigungsmaterial



3

**Gleitflächen für Mobile Werkstatt MW 1000 Basic**

- Art.-Nr. 80591088
- 2 Stück
- Inkl. Befestigungsmaterial



4

**Abstandshalter für Mobile Werkstatt MW 1000 Basic**

- Art.-Nr. 80591090
- 2er Set



5

**Stellfuß für Mobile Werkstatt MW 1000 Basic  
und Tisch TSB/1-MW 1000**

- Art.-Nr. 80591087



6

**Tischverbinder für Tisch TSB/1-MW 1000**

- Art.-Nr. 80591085
- Inkl. Befestigungsmaterial

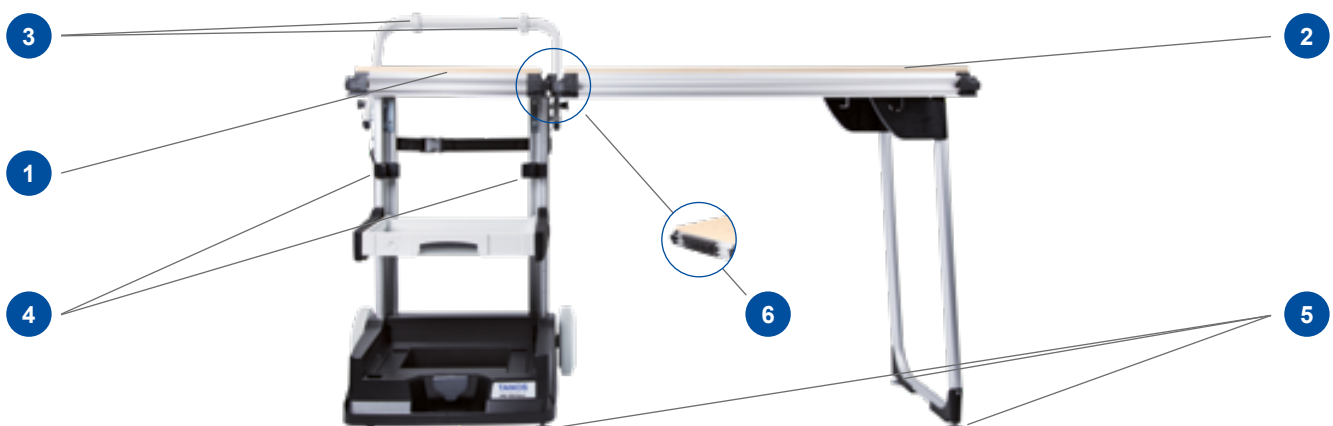



# TANOS

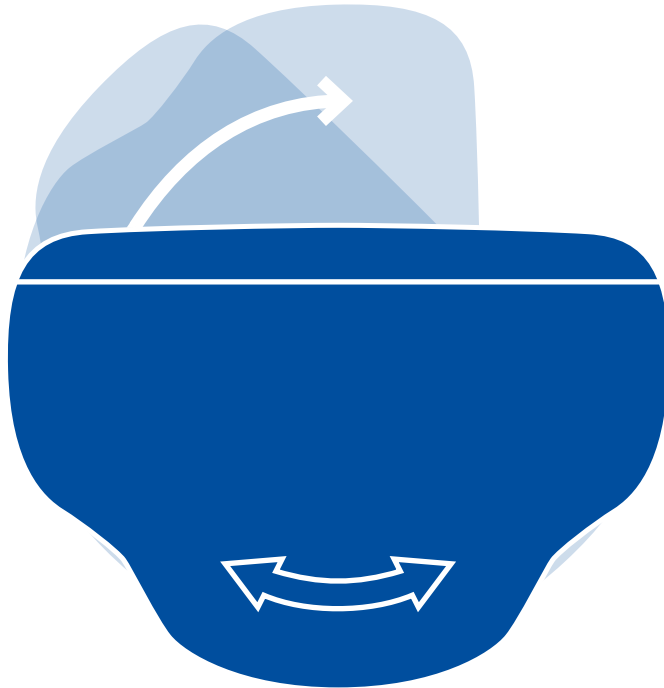

Systainer<sup>3</sup>

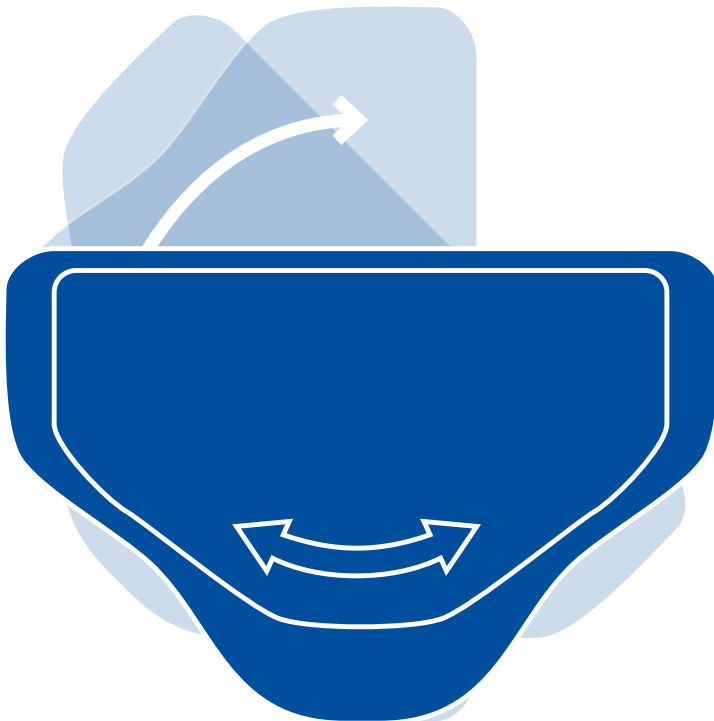

systainer<sup>®</sup> T-Loc

Abbildungen in Originalgröße



systainer<sup>®</sup> CLASSIC-Line

## TANOS GmbH

Pionierstraße 1 | 89257 Illertissen, Deutschland  
Tel. +49 (0)7303 / 165 302 - 00 | Fax +49 (0)7303 / 165 302 - 31  
info@TANOS.de | www.TANOS.de

Stand: 02/2024. Produktänderungen, Irrtümer und Druckfehler vorbehalten. Bitte beachten Sie bei der Verwendung des Produkts die Gebrauchsanleitung sowie sonstige Produkthinweise. Alle Abbildungen sind unverbindlich. Deko und Produktbeispiele nicht im Lieferumfang enthalten.

Art.-Nr. 80002868 | DE